

HERRAMIENTA SEMIAUTOMÁTICA DE FIJACIÓN,  
DE BAJA VELOCIDAD, TIPO PISTÓN



Manual de Instrucciones y  
Entrenamiento del Operador

**COBRA+**

**Ramset**  
POWDER FASTENING SYSTEMS



ESTA HERRAMIENTA DEBE SER USADA SÓLO POR OPERADORES AUTORIZADOS. USTED DEBE OBTENER EL PERMISO CORRESPONDIENTE ANTES DE USARLA. SE LE EXPEDIRÁ SU TARJETA DE OPERADOR DE HERRAMIENTA DESPUÉS DE QUE CONTESTE CORRECTAMENTE EL EXAMEN ADJUNTO Y LO ENVIÉ, PARA RECIBIR SU TARJETA Y ACTIVAR SU GARANTÍA. EL PERMISO DE OPERADOR TAMBIÉN PUEDE OBTENERSE EN: [www.ramset.com](http://www.ramset.com)



THIS TOOL IS FOR USE ONLY BY LICENSED OPERATORS. YOU MUST OBTAIN A LICENSE BEFORE USING IT. A TOOL OPERATOR'S CARD WILL BE ISSUED TO YOU AFTER SUCCESSFULLY COMPLETING THE ENCLOSED EXAM AND RETURNING IT TO RECEIVE YOUR CARD AND ACTIVATE YOUR WARRANTY. OPERATOR'S LICENSE CAN ALSO BE OBTAINED AT: [www.ramset.com](http://www.ramset.com)



**Ramset**  
POWDER FASTENING SYSTEMS

**COBRA+**

Operator's Instruction  
& Training Manual



SEMI-AUTOMATIC, LOW VELOCITY,  
PISTON-TYPE FASTENING TOOL

INTRODUCCIÓN DE SEGURIDAD



Del mismo modo que nadie puede sólo leer un libro acerca de cómo conducir un auto- móvil y pretender conducir con seguridad, nadie debería intentar hacer uso de una herramienta Ramset sin una instrucción personal adecuada y competente. Y de al misma forma que se debe obtener una licencia para conducir un automóvil, también se debe tener una licencia para hacer uso de una herramienta activada con pólvora. Ningún libro o instructor para aprender a conducir puede prevenir al que está aprendiendo contra todas las posibilidades y emergencias; tampoco pueden los instructores o el material impreso de Ramset detallar todas las posibles condiciones implicadas en la utilización de las herramientas y productos de Ramset.

La responsabilidad del empleo seguro y apropiado de esta herramienta recae en su usuario y el empleador.

Nunca cierre la herramienta con la mano sobre el extremo de carga de esta herramienta de fijación. Esto puede ocasionar una lesión grave en la mano causada por la penetración del pistón o por el disparo de un elemento de fijación.

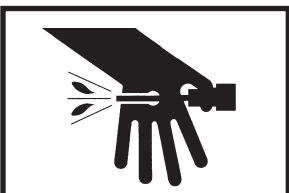

Lea el manual antes de operar esta herramienta.

El operador y terceras personas deben emplear protección para los ojos y oídos.

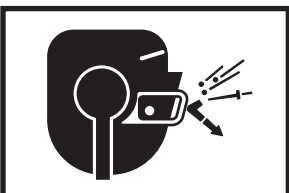
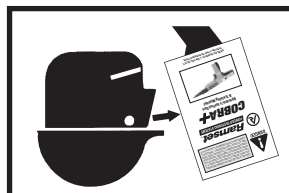

ESTA HERRAMIENTA SÓLO DEBEN USARLA OPERADORES DEBIDAMENTE CAPACITADOS Y CON LICENCIA. SE DEBE COMPLETAR SATISFACTORIAMENTE EL PROGRAMA DE CAPACITACIÓN DE RAMSET PARA LA HERRAMIENTA Y OBTENER UNA LICENCIA DE OPERADOR CERTIFICADO ANTES DE MANEJAR, CARGAR U OPERAR ESTA HERRAMIENTA. ENTRENAMIENTO DE SEGURIDAD Y PERMISO EN [www.ramset.com](http://www.ramset.com)

SI SE INTENTA MANEJAR U OPERAR ESTA HERRAMIENTA SIN LA CAPACITACIÓN Y LA LICENCIA ADECUADAS SE PUEDEN OCASIONAR LESIONES GRAVES AL OPERADOR O TERCERAS PERSONAS.



PELIGRO

INTRODUCCIÓN DE SEGURIDAD



SAFETY INTRODUCTION



! DANGER

**! DANGER !**

**THIS TOOL IS TO BE USED ONLY BY PROPERLY TRAINED AND LICENSED OPERATORS.**

**YOU MUST SUCCESSFULLY COMPLETE THE RAMSET TRAINING PROGRAM FOR THE TOOL AND OBTAIN A CERTIFIED OPERATOR'S LICENSE BEFORE HANDLING, LOADING, OR OPERATING THIS TOOL. SAFETY TRAINING AND LICENSE CAN BE OBTAINED AT [www.ramset.com](http://www.ramset.com)**

**ATTEMPTING TO HANDLE OR OPERATE THIS TOOL WITHOUT PROPER TRAINING AND LICENSING CAN RESULT IN SERIOUS INJURY TO THE OPERATOR OR BYSTANDERS.**

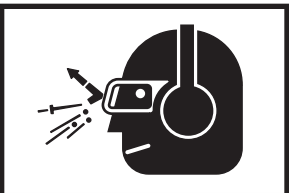

Operators and bystanders must wear eye and hearing protection.



Read manual before operating tool.

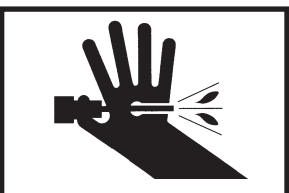

Never close tool with hand over fastener loading end of the tool. A serious hand injury from penetration by the piston or a discharged fastener could result.



**! DANGER !**

Just as no one can merely read a book about driving an automobile and then hope to drive one safely, no one should attempt to use any Ramset tool without adequate, competent, personal instruction. And just as one must be licensed to drive an automobile, one must also be licensed to use a powder actuated tool. No automobile instruction book or instructor can forewarn a learner against all possibilities and emergencies, nor can Ramset instructors and printed material detail all possible conditions surrounding the use of Ramset tools and products.

**Responsibility for the safe and proper use of this tool rests with the tool user and the employer.**

SAFETY INTRODUCTION



! DANGER

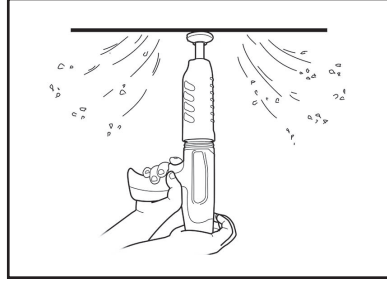

**NUNCA INTENTE REALIZAR FIJACIONES SOBRE MATERIALES MUY Duros O FRÁGILES**

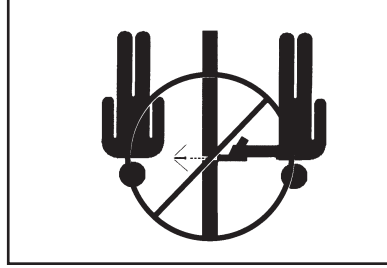

**NUNCA INTENTE REALIZAR FIJACIONES SOBRE PAREDES DE YESO O ASFALTO**

**Resultados de la prueba de Punzón de Marcar**

1. Si la punta del elemento de fijación se aplasta, significa que el material es demasiado duro para fijar por este medio.
2. Si el elemento de fijación penetra muy fácilmente en el material, significa que este es demasiado blando.
3. Si el material se quiebra o se fragmenta, significa que es demasiado frágil.
4. Si el elemento de fijación hace una pequeña marca en el material, significa que el material es adecuado para realizar la operación de fijación.

**Preparación**

**Materiales base aceptables**  
La fijación por medio de herramientas activadas con pólvora es solamente adecuada para usarse en los siguientes materiales base:

- Concreto vertido
- Acero estructural
- Uniones de mampostería (Vea la página 8)

Nunca intente realizar las fijaciones en otro tipo de material. La fijación en otros materiales puede ocasionar ceguera u otras lesiones graves.

**Materiales base inaceptables**

Nunca intente realizar las fijaciones en materiales muy duros o frágiles tales como hierro fundido, cerámica, vidrio, o piedra de cualquier tipo. Estos materiales se pueden hacer pedazos, haciendo que los fragmentos del material base o del elemento de fijación salten y ocasionen lesiones graves al operador de la herramienta y a terceros.

Nunca fije los elementos sobre materiales base blandos, tales como paredes de yeso o productos de madera. Estos materiales pueden permitir que el elemento de fijación los atraviese completamente y salga por el otro lado, poniendo en peligro a aquellos con los que se encuentran en el paso del elemento de fijación disparado.

Nunca realice las fijaciones en un material base que no pase la prueba de Punzón de Marcar. El no cumplir de asegurar idoneidad de la material base puede resultar en lesiones graves y/o daños a la herramienta.

**Prueba de Punzón de Marcar**

- USE SIEMPRE GAFAS DE SEGURIDAD CUANDO REALICE ESTA PRUEBA.**
1. Compruebe siempre la dureza del material que se va a fijar antes de intentar realizar la operación de fijación.
  2. Utilizando un elemento de fijación como punzón de marcar, golpee el elemento contra la superficie de trabajo dando un golpe normal de martillo y vea los resultados.

**Center Punch Test**

**ALWAYS WEAR EYE PROTECTION WHEN PERFORMING THIS TEST.**

1. Always check the material being fastened into for hardness before attempting any fastening operation.
2. Using a fastener as a center punch, strike the fastener against the work surface using an average hammer blow and check the results.

Never fasten into any base material that does not pass the Center Punch test. Failure to assure the suitability of the base material can result in serious injury and/or damage to the tool.

Never fasten into soft base materials, such as drywall or lumber products. These materials may allow the fastener to travel completely through and out the other side, endangering those in the path of the fastener.

**Unacceptable Base Materials**

Never attempt to fasten into very hard or brittle materials such as cast iron, tile, glass, or rock of any type. These materials can shatter, causing the fastener and/or base material fragments to fly free and cause serious injury to tool operator and others.

Never attempt to fasten into any other type of material. Fastening into other materials can cause blindness or other serious injury.

**Preparation**

**Acceptable Base Materials**

Powder-actuated fastening is suitable for use in the following base materials only:

- Poured Concrete
- Structural Steel
- Masonry Joints (see page 8)

**Center Punch Test Results**

1. If the fastener point is flattened, the material is too hard for a powder actuated fastening.
2. If the fastener penetrates the material easily, the material is too soft.
3. If the material cracks or shatters, the material is too brittle.
4. If the fastener makes a small indentation into the material, the material is suitable for fastening.

**NEVER FASTEN INTO SOFT MATERIALS SUCH AS DRYWALL OR ASPHALT**

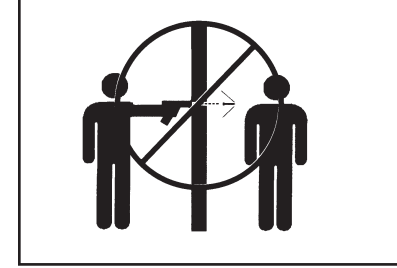

**NEVER FASTEN INTO VERY HARD OR BRITTLE MATERIALS**

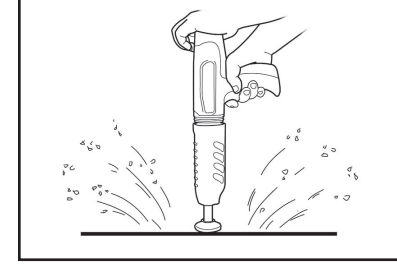

## SAFETY INSTRUCTIONS

4



## SAFETY INSTRUCTIONS



### Loads and Load Selection Safety

1. Always make a test fastening after being sure that the base material is suitable for powder actuated fastening. Failure to determine the correct power level to be used may result in the use of excessive power, allowing the fastener to pass completely through the work material, causing serious or fatal injuries to others who may be in the path of the fastener.

2. Color-blind operators must always select loads by load number to prevent use of an incorrect load for the same reasons as in #1 above.

### Workplace Safety

1. Operators and bystanders must always wear approved eye protection and approved hearing protection. Failure to do so may result in blindness or serious eye injury from flying debris and loss of hearing from constant or repeated unprotected exposure to fastening noise.
2. Always keep the work area clear of bystanders and unnecessary materials that could interfere with safe tool operation. Operating the tool in a congested or cluttered area may affect your ability to operate the tool safely.
3. Never operate tool if flammable or explosive materials are nearby. Powder loads burn and create sparks when fired and could ignite these materials or fumes.
4. Always post warning signs within 50 ft. of the area where fastening is to be done. Sign must state: "WARNING – Powder Actuated Tool In Use". Failure to warn others may result in serious injury to them. Contact ITW Brands at 1-877-489-2726 to obtain this sign.

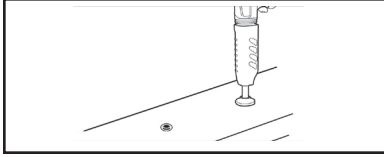

ALWAYS MAKE A TEST FASTENING

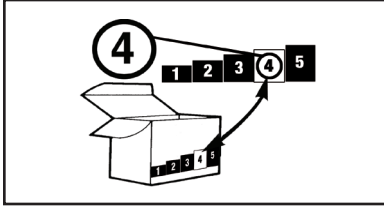

COLOR-BLIND OPERATORS MUST ALWAYS SELECT LOADS BY NUMBER



KEEP WORK AREA CLEAR OF BYSTANDERS & CLUTTER



NEVER OPERATE THE TOOL AROUND FLAMMABLE OR EXPLOSIVE MATERIALS



ALWAYS POST WARNING SIGNS

## INSTRUCCIONES DE SEGURIDAD

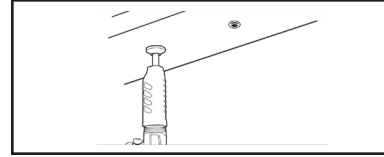

REALICE SIEMPRE UNA FIJACIÓN DE PRUEBA

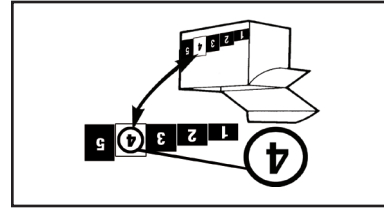

LOS OPERADORES DALTONICOS SIEMPRE DEBEN SELECCIONAR LAS CARGAS POR NUMERO



MANTENGA EL AREA DESPEJADA DE TERCERAS PERSONAS Y AMONTONAMIENTOS



NUNCA OPERE LA HERRAMIENTA ALREDEDOR DE MATERIALES EXPLOSIVOS O INFLAMABLES

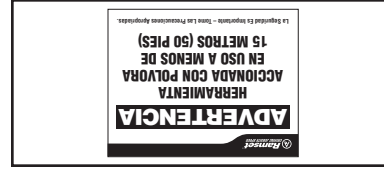

SIEMPRE COLOQUE LETREROS DE ADVERTENCIA

### Seguridad de cargas y selección de cargas

1. Realice siempre una fijación de prueba después de asegurarse que el material base es adecuado para la fijación activada con pólvora. Si no se determina correctamente el nivel de potencia que se debe utilizar puede usarse uno demasiado alto, lo que puede ocasionar que el elemento de fijación atraviese completamente el material de trabajo y ocasione lesiones graves o mortales a terceras personas que se encuentren en la trayectoria del elemento de fijación.
2. Los operadores daltonicos deben siempre seleccionar las cargas por número de carga para evitar el uso de una carga incorrecta por las mismas razones descritas en el párrafo 1 anterior.
3. Seguridad en el área de trabajo: Los operadores y las terceras personas siempre deben usar gafas de seguridad y accesorios de protección auditiva aprobados. El no cumplir con este requisito puede ocasionar ceguera o lesiones graves a los ojos debido a los fragmentos despididos y la pérdida del oído debido a la exposición repetida o constante al ruido del disparo del fijador.
2. Mantenga siempre el área de trabajo libre de terceras personas y materiales innecesarios que puedan interferir con la operación segura de la herramienta. La operación de la herramienta en un área congestionada o abarrotada puede afectar su capacidad para operar de manera segura.
3. Nunca opere la herramienta si hay materiales inflamables o explosivos cerca. Las cargas de pólvora se queman y producen chispas cuando se disparan y pueden inflamar esos materiales o emanaciones.
4. Coloque siempre letreros de advertencia a 50 pies (15 metros) del área donde se efectuará la fijación. Los letreros deben decir: "ADVERTENCIA – Herramienta en uso activada con pólvora". El no advertir a las personas alrededor puede resultar en lesiones graves para ellas. Comuníquese con ITW Brands al teléfono 1-877-489-2726 (en los EE. UU.) para obtener esta letrero.

## INSTRUCCIONES DE SEGURIDAD



4

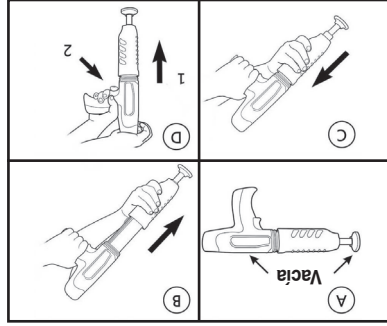

SIEMPRE EFECTÚE UNA COMPROBACIÓN DIARIA DE FUNCIONAMIENTO ANTES DE CARGAR LA HERRAMIENTA

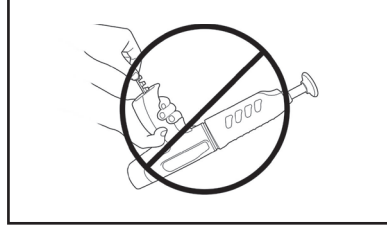

NUNCA CARGUE LA HERRAMIENTA A MENOS QUE LA VAYA A UTILIZAR INMEDIATAMENTE

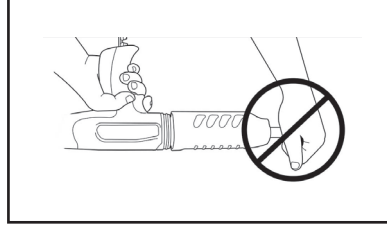

NUNCA COLOQUE LAS MANOS O EL CUERPO DELANTE DE LA BOCA DE LA HERRAMIENTA

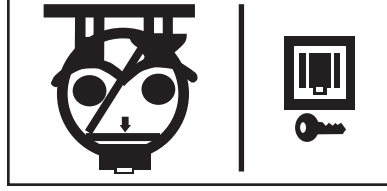

MANTENGA LA HERRAMIENTA BAJO LLAVE Y LEJOS DEL ALCANCE DE LOS NIÑOS

- Seguridad en el manejo de la herramienta**
1. Compruebe siempre que la herramienta esté funcionando correctamente antes de intentar usarla. Siga las instrucciones de "Verificación diaria de funcionamiento" que se muestran a la derecha y se describen en la página 9.
  2. Cargue la herramienta siempre usando una tira de cargas seleccionada directamente de una caja que indique el tipo y el número de potencia de carga. Nunca trate de usar tiras de cargas sueltas que pueden estar mal identificadas. Nunca lleve tiras de cargas en los bolsillos junto con pernos u otros objetos duros.
  3. Nunca cargue una herramienta a menos que la vaya a utilizar inmediatamente para efectuar una fijación. Si se carga una herramienta y se le deja desatendida en el área de trabajo puede ocasionar que alguna otra persona la descaque accidentalmente.
  4. Nunca coloque la mano ni ninguna otra parte de su cuerpo sobre el extremo donde se cargan los elementos de fijación en la herramienta. Se pueden recibir lesiones serias en la mano si un elemento de fijación o el pistón de la herramienta se disparan accidentalmente.
  5. Guarde siempre la herramienta descargada y manténgala junto a las cargas, bajo llave, en una caja de herramientas. Conserve las llaves fuera del alcance de niños o personas sin licencia.
  6. Mantenga siempre la herramienta apuntando hacia un lugar alejado de usted y de terceras personas.
  7. Nunca transporte una herramienta cargada alrededor del área de trabajo. Nunca permita que personas sin capacitación usen la herramienta. Nunca retoce o juegue con la herramienta.
  8. La utilización de la herramienta, limpiarla o manejar sus cargas en áreas mal ventiladas puede resultar en una exposición a plomo u otras sustancias conocidas como causantes de defectos de nacimiento y otros daños físicos. Mantenga en todo momento una ventilación adecuada y lávese a conciencia después de cada exposición.

**SAFETY INSTRUCTIONS**

**Tool Handling Safety**

1. Always be sure tool is operating properly before attempting to use it. Follow the "Daily Function Check" shown to the right and described on page 9.
2. Always load tool using a strip load selected directly from a box indicating the power load type and number. Never attempt to use loose strip loads that could be misidentified.
3. Never carry loose strip loads in pockets with pins or other hard objects.
4. Never load a tool unless you intend to immediately make a fastening. Loading a tool and leaving it unattended in the work area can result in the tool being accidentally discharged by others.
5. Never place your hand or any other body part over the fastener loading end of tool. Serious hand injury can result from being struck by either a fastener or the tool piston should the tool be accidentally fired.
6. Always store tool unloaded and keep the tool and the loads securely locked in a tool box. Keep keys away from children and unlicensed persons.
7. Always keep the tool pointed away from yourself and others.
8. Never carry a loaded tool around the work area.
9. Never allow anyone not trained to use the tool.
10. Never engage in horseplay with the tool.
11. Using the tool in poorly ventilated areas, cleaning tool or handling loads may result in exposure to lead or other substances known to cause birth defects, and other physical harm. Have adequate ventilation at all times and wash thoroughly after exposure.

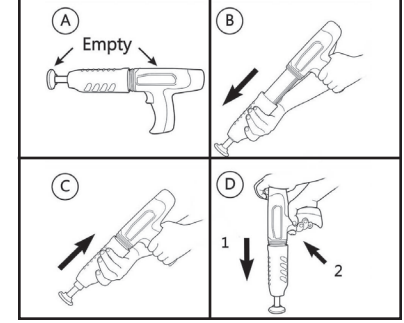

**ALWAYS DO A DAILY FUNCTION CHECK BEFORE LOADING THE TOOL**

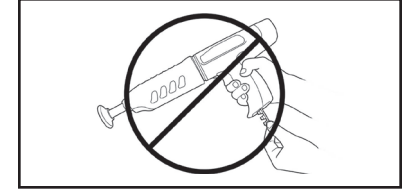

**NEVER LOAD TOOL UNLESS IT IS TO BE USED IMMEDIATELY**

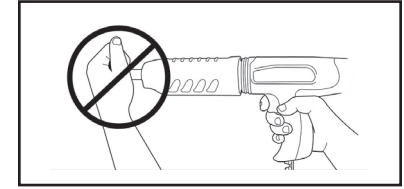

**NEVER PLACE HANDS OR BODY OVER MUZZLE OPENING**

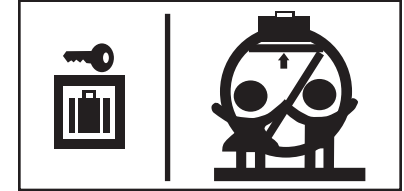

**KEEP TOOL LOCKED & OUT OF THE REACH OF CHILDREN**

## SAFETY INSTRUCTIONS

### FAILURE TO FOLLOW INSTRUCTIONS CAN CAUSE INJURY TO THE TOOL OPERATOR OR TO BYSTANDERS.

#### Fastener Driving Safety

1. Only use the tool for fastening into a suitable base material.
2. Never fire the tool without a fastener. *Firing a tool without a fastener will cause the piston to strike the work surface, and may cause serious injury to you and others in the work area.*
3. Always use the spall guard whenever possible to minimize flying particles or debris.
4. Always hold the tool perpendicular to and firmly against the work surface when making a fastening. *Failure to do so could allow a fastener to ricochet.*
5. Never attempt to drive a fastener close to an edge or to another fastener. *See page 8 for guidelines.*

#### ALWAYS FOLLOW THE MISFIRE PROCEDURE.

If the tool does not fire after the normal firing sequence, continue to hold the depressed tool against the work surface for at least 30 seconds. Then carefully lower the tool, remove the strip load and put it in a can of water or other non-flammable liquid. Never carelessly discard a strip with live loads into a trash container.

If the tool becomes stuck or jammed with a live powder load, keep the tool pointed in a safe direction, and immediately tag it, "Danger-defective-do not use". Lock the tool in a tool box and call 1-877-ITW-BRANDS (1-877-489-2726) for technical assistance.

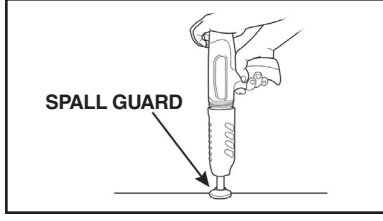

USE SPALL GUARD WHENEVER POSSIBLE

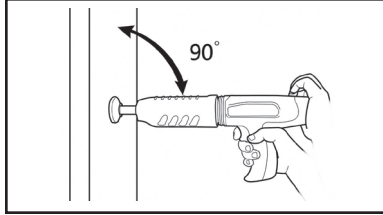

ALWAYS HOLD THE TOOL PERPENDICULAR TO THE WORK SURFACE

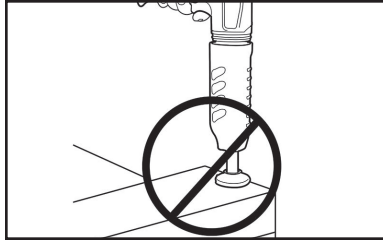

NEVER DRIVE A FASTENER CLOSE TO AN EDGE

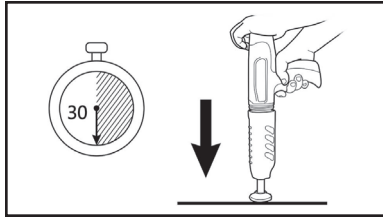

HOLD TOOL FIRMLY AGAINST THE WORK SURFACE FOR AT LEAST 30 SECONDS.

## SAFETY INSTRUCTIONS



## INSTRUCCIONES DE SEGURIDAD

SOSTENGA FIRMEMENTE LA HERRAMIENTA CONTRA LA SUPERFICIE DE TRABAJO DURANTE POR LO MENOS 30 SEGUNDOS

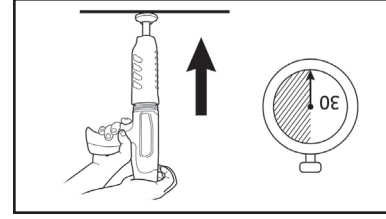

NUNCA INTRODUZCA UN ELEMENTO DE FIJACIÓN CERCA DE UN BORDE

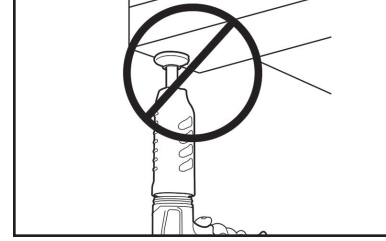

SOSTENGA SIEMPRE LA HERRAMIENTA PERPENDICULAR A LA SUPERFICIE DE TRABAJO

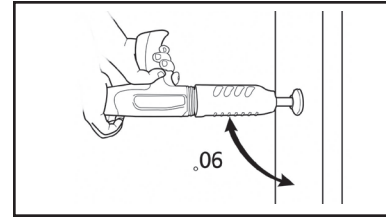

SIEMPRE QUE SEA POSIBLE USE UNA GUARDA DE PROTECCIÓN

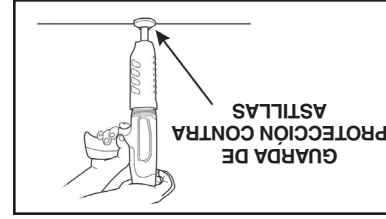

## INSTRUCCIONES DE SEGURIDAD



EL NO SEGUIR LAS INSTRUCCIONES PUEDE OCASIONAR LESIONES AL OPERADOR DE LA HERRAMIENTA O A TERCERAS PERSONAS Seguridad en la aplicación de elementos de fijación

1. Utilice únicamente la herramienta para fijar sobre un material base adecuado.
2. Nunca dispare la herramienta sin un elemento de fijación. El disparo de la herramienta sin un elemento de fijación hará que el pistón golpee la superficie de trabajo, y puede ocasionar lesiones graves a usted y a otros que se encuentren en el área de trabajo.
3. Use siempre que sea posible la guarda de protección contra astillas para reducir partículas sueltas o fragmentos volando por los aires.
4. Sostenga siempre la herramienta de forma perpendicular y firmemente contra la superficie de trabajo cuando efectúe la fijación. El no hacerlo así puede hacer que el elemento de fijación rebote.
5. Nunca intente hacer penetrar un elemento de fijación cerca de un borde o de otro elemento de fijación. *Vea las pautas en la página 8.*

SI SIEMPRE EL PROCEDIMIENTO DE FALLA DE DISPARO Si la herramienta no dispara después de activar el gatillo, continúe presionando la herramienta contra la superficie de trabajo durante por lo menos otros 30 segundos. Abra y saque la tira de carga y colóquela en un recipiente con agua o algún otro líquido no inflamable. Nunca deseché a la basura una tira de cargas con cargas activas. Si la herramienta se traba o se atasca con una carga activa de pólvora, mantenga la herramienta apuntando en una dirección segura, y colóquela inmediatamente una etiqueta que diga: "Peligro. Defectuosa. No usar". Coloque la herramienta bajo llave en una caja de herramientas y para recibir asistencia técnica, llame al 1-877-ITW-BRANDS (1-877-489-2726).

## ELEMENTOS DE FIJACIÓN / CARGAS

Su herramienta Ramset Cobra+ sólo usa elementos de fijación y cargas Ramset como las mostraciones más abajo o en el catálogo de productos. Consulte con el minorista/distribuidor de la disponibilidad de elementos de fijación.

### ⚠ PELIGRO ⚠

Nunca use ningún otro tipo de elementos de fijación o tirillas de cargas en la herramienta Cobra+. El uso de otros tipos de elementos de fijación puede ocasionar una descarga accidental de la carga, daños a la herramienta, rendimiento deficiente de la operación de fijación, o crear riesgos de lesiones graves al operador y a terceras personas.

## ELEMENTOS DE FIJACIÓN

ESPIGAS GUÍA ESTRIBADAS CON CABEZA DE PLÁSTICO DE 0.300 PULGADAS



Diámetro del vástago 0.145 pulg. y largos de 1/2 a 3 pulg.

PERNOS ROSCADOS DE 1/4 PULG.-20



Diámetro de Mango de .145 en Longitudes de Mango de 1/2" y 1"

ESPIGAS GUÍA CON CABEZA PLANA DE 8 mm PULG.



Diámetro del vástago 0.145 pulg. y largos de 1/2 pulg. a 1 pulg.

CONJUNTOS SUJETADORES PARA CONDUCTOS



Para conductos de 1/2 y 3/4 pulg. con elemento de fijación de 1 pulg. premontado.

ESPIGAS GUÍA ESTRIBADAS CON CABEZA DE PLÁSTICO DE 0.300 PULG. CON ARANDELA DE 7/8 PULG.

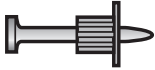

Diámetro del vástago de 0.145 pulg. y largos de 1 pulg. a 3 pulg.

ESPIGAS GUÍA ESTRIBADAS CON CABEZA DE PUNTA DE PODER DE PLÁSTICO DE 0.300 PULG.



Diámetro del vástago recto de 0.150 pulg. y largos de 1/2 pulg. a 7/8 pulg.

Diámetro del vástago escalonado de 0.150/0.180 pulg. y largos de 1 a 1-7/8 pulg.

CONJUNTOS SUJETADORES PARA TECHOS



Sujetadores para techos con elementos de fijación de 1 ó 1-1/4 pulg. con vástago de 0.145 pulg. de diámetro premontados y sujetadores para techos con elementos de fijación de 1 ó 1-1/4 pulg. con cuerpo de 0.150/0.180 de diámetro premontados.

## RS 27 10 SHOT STRIP LOAD



Las tiras de cargas Ramset RS 27 están especialmente fabricadas para usarse con la herramienta Cobra+.

El nivel de poder de las cargas viene indicado por un número marcado en cada caja, el color de la caja y el color de la punta de cada carga. A medida que aumenta el número, también aumenta el nivel de poder de la carga.

Realice siempre la prueba de Funzón de centro descrito en la página 3 para probar el material base.

Realice siempre una fijación de prueba usando primero una carga de nivel de potencia más bajo. Si se necesita más poder para fijar el elemento de fijación, use el siguiente nivel de poder hasta obtener el necesario para lograr la penetración del elemento.

NIVEL DE PODER	CATÁLOGO DE COLOR	DE COLOR	DE CARGA	DE CARGA
3	3RS27	Verde	Bronce	Bronce
4	4RS27	Amarillo	Bronce	Bronce
5	5RS27	Rojo	Bronce	Bronce

## ELEMENTOS DE FIJACIÓN / CARGAS

## FASTENERS / LOADS

Your Ramset Cobra+ tool uses only the Ramset fasteners and loads shown below or listed for the tool in the Product Catalog. Check with retailer/distributor on fastener availability.

### ⚠ DANGER ⚠

Never use any other types of fasteners or strip loads in the Ramset Cobra+ tool. Use of other types of fasteners or loads may cause unintentional load discharge, damage the tool, cause poor fastening performance, or create a risk of serious injury to the operator or bystanders.

## FASTENERS

.300 HEAD PLASTIC FLUTED DRIVE PINS



.145 Shank Diameter in Shank lengths from 1/2" to 3"

.300 HEAD PLASTIC FLUTED DRIVE PINS WITH 7/8" WASHER

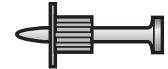

.145 Shank Diameter in Shank Lengths from 1" to 3"

1/4" - 20 THREADED STUDS

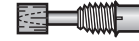

.145 Shank Diameter in Shank Lengths of 1/2" and 1" and thread length of 3/4"

.300 HEAD POWER POINT PLASTIC FLUTED DRIVE PINS



.150 Straight Shank in Shank Lengths from 1/2" to 7/8"

.150/.180 Step Shank in Lengths from 1" to 1-7/8"

8 mm HEAD TOP-HAT DRIVE PINS



.145 Shank Diameter in Shank Lengths from 1/2" to 1"

CEILING CLIP ASSEMBLIES



CONDUIT CLIP ASSEMBLIES



For 1/2" and 3/4" Diameter Conduit with 1" Pre-mounted Fastener

Ceiling Clip with 1" or 1-1/4" pre-mounted .145 Shank Pin and Ceiling Clip with 1" or 1-1/4" pre-mounted .150/.180 shank pin.

## LOADS

Ramset RS 27 strip loads are specially made for use in the Ramset Cobra+ Tool.



RS 27 10 SHOT STRIP LOAD

The power level of the load is indicated by the number marked on each box, the color of the box, and the color on the tip of each load. As the number increases, the power level also increases.

POWER LEVEL	CATALOG NUMBER	LOAD COLOR	CASE COLOR
3	3RS27	Green	Brass
4	4RS27	Yellow	Brass
5	5RS27	Red	Brass

Always perform the center punch test described on page 3 to test the base material.

Always make a test fastening using the lowest power level first. If more power is required to set the fastener, use the next higher power level until the powder level necessary to drive the fastener is reached.

## FASTENERS / LOADS

**FASTENING APPLICATIONS**

**FASTENING APPLICATIONS**

Your Ramset tool can be used for a wide range of fastening needs in a variety of base materials. Reading and following these important fastening guidelines will help you get the best results from your tool, fasteners, and powder loads, as well as help you perform these fastening operations safely and effectively.

Powder actuated fastenings are permanent fastenings so attempting to remove a fastener from concrete or steel may result in serious injury.

**Fastening to Concrete**

When fastening into concrete, always maintain a minimum spacing of 3" between fastenings and 3" from any free edge. Concrete thickness should be at least three times the intended penetration depth into the concrete. The primary exception to the 3" edge distance can occur in a sill plate application where, by necessity, the edge distance is reduced.

Driving fasteners too close to an edge or too close to each other can cause the concrete edge to fail or fasteners to fly free.

**Fastening to Concrete Block or to Masonry Walls**

While this application is not recommended, when used, it is necessary to take care to observe a 3" edge distance to avoid cracking the block and over penetration of the fastener to avoid loss of holding value. Fastenings may be made into the horizontal joint but not into the vertical joint.

**Fastening to Steel**

Your Ramset tool can be used for fastening on the flat surfaces of structural steel. When fastening into steel, always maintain a minimum spacing of 1-1/2" between fastenings and 1/2" from any edge.

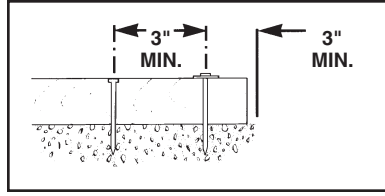

**SPACING WOOD TO CONCRETE**

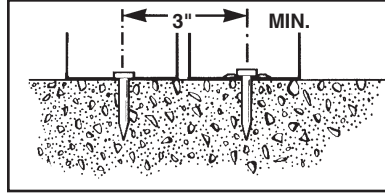

**PENETRATION – THIN GAUGE METAL TO CONCRETE**

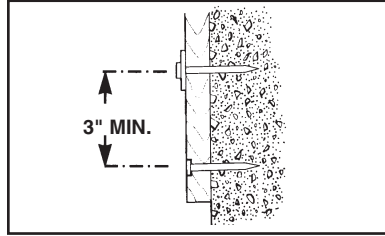

**SPACING – FURRING STRIP TO CONCRETE**

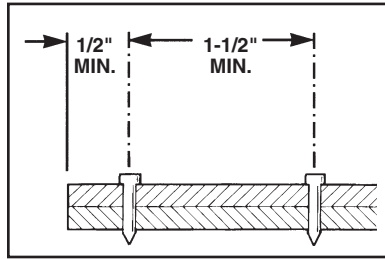

**SPACING — STEEL TO STEEL**

**FASTENING APPLICATIONS**

**APLICACIONES DE FIJACION**

Su herramienta Ramset se puede usar para satisfacer una amplia gama de necesidades de fijación en una variedad de materiales base. Se deben leer y seguir estas importantes pautas de fijación para ayudar a obtener mejores resultados en la utilización de sus herramientas, elementos de fijación y cargas de pólvora, así como también para realizar estas operaciones de sujeción de manera segura y efectiva.

Los elementos de fijación activados por pólvora son permanentes por lo que intentar quitar uno de ellos de concreto o acero puede ocasionar lesiones graves. Siempre mantenga un espacio de 3 pulgadas como mínimo entre los elementos de fijación y otras 3 pulgadas alejados de los bordes o extremos cuando se efectúen fijaciones sobre en concreto. El espesor del concreto debe ser por lo menos 3 veces más grueso que la profundidad de penetración deseada. La excepción más importante a las 3 pulgadas de distancia de un borde puede presentarse en las aplicaciones con largueros donde, por necesidad, la distancia al borde es más reducida.

Al penetrar los elementos de fijación muy cerca de los bordes o entre sí, puede hacer que se fracture el borde del concreto o que el elemento de fijación se dispare al aire.

**Fijación en bloques de concreto o en paredes de mampostería**  
A pesar de que esta aplicación no se recomienda, cuando se usa, es necesario tener cuidado de observar la distancia de 3 pulgadas al borde para evitar agrietamientos del bloque y penetración excesiva del elemento y así evitar la degradación del valor de sujeción. Las fijaciones se pueden efectuar en las uniones horizontales pero no en las verticales.

**Fijación sobre acero**  
Su herramienta Ramset se puede usar para fijar en superficies planas de acero estructural. Cuando se efectúen fijaciones sobre acero, siempre mantenga un espacio mínimo de 1-1/2 pulgadas entre los elementos de fijación y 1/2 pulgada de cualquier borde.

**Fijación en concreto**  
Al penetrar los elementos de fijación en concreto, siempre mantenga un espacio de 3 pulgadas de distancia de cualquier borde para evitar agrietamientos del bloque y penetración excesiva del elemento y así evitar la degradación del valor de sujeción. Las fijaciones se pueden efectuar en las uniones horizontales pero no en las verticales.

**Fijación en concreto**  
Al penetrar los elementos de fijación en concreto, siempre mantenga un espacio de 3 pulgadas de distancia de cualquier borde para evitar agrietamientos del bloque y penetración excesiva del elemento y así evitar la degradación del valor de sujeción. Las fijaciones se pueden efectuar en las uniones horizontales pero no en las verticales.

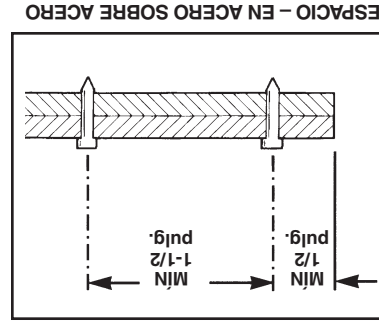

**ESPACIO – EN ACERO SOBRE ACERO**

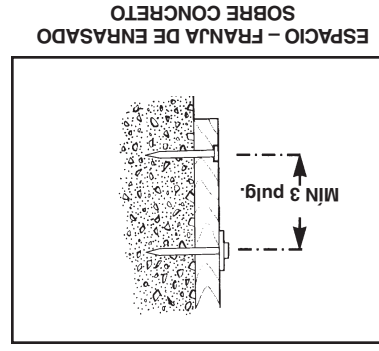

**ESPACIO – FRANJA DE ENRASADO SOBRE CONCRETO**

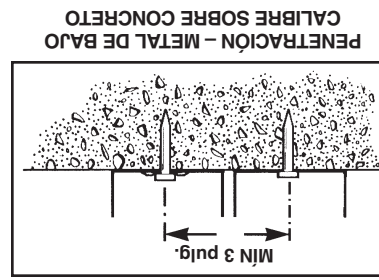

**PENETRACIÓN – METAL DE BAJO CALIBRE SOBRE CONCRETO**

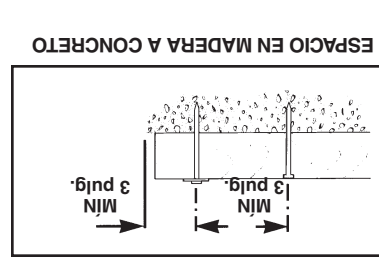

**ESPACIO EN MADERA A CONCRETO**

**APLICACIONES DE FIJACION**



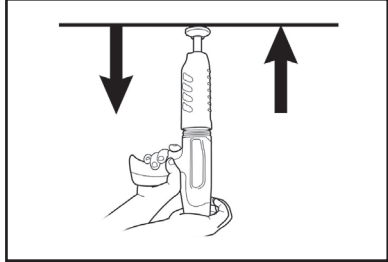

REALICE LA PRUEBA DE FUNCIONAMIENTO CON LA HERRAMIENTA VACIA Y DESCARGADA

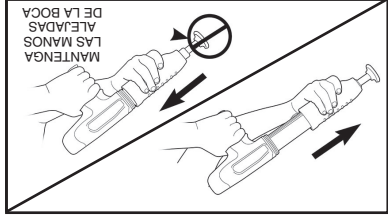

ABRA COMPLETAMENTE Y CIERRE LA HERRAMIENTA A LA POSICIÓN SEMIABIERTA

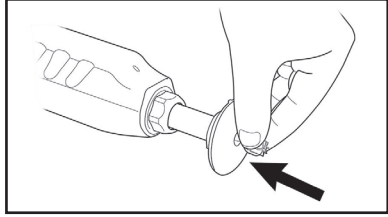

INSERTE EL ELEMENTO DE FIJACIÓN EN EL EXTREMO DE LA BOCA DE LA HERRAMIENTA CON LA PUNTA HACIA FUERA

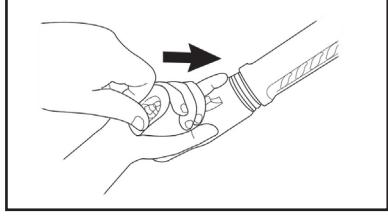

INSERTE LA TIRA DE CARGA EN LA ABERTURA EN EL FONDO DE LA EMPUNADURA

**FUNCIONAMIENTO DE LA HERRAMIENTA**

Prueba diaria de funcionamiento.

Siempre compruebe primero la herramienta para cerciorarse de

que no contenga una tira de cargas

o elementos de fijación. Pruebe la

herramienta varias veces presionando

completamente el buje de la boca sobre

una superficie dura y activando el gatillo.

Debe oírse un clic en el momento en que

se desengancha de percutor. Levante la

herramienta y compruebe que el cañón se

ha abierto a la posición semiabierta.

**OPERACIÓN DE LA HERRAMIENTA COBRA+**

1. Después de comprobar que la

herramienta no esté cargada, apunte la

herramienta segura y compruebe

que el cañón esté totalmente extendido

y cierre entonces la herramienta hasta

la posición semiabierta. Esto asegura

la posición correcta para la próxima operación de

fijación. Use la guarda de protección

contra astillas siempre que sea posible

para reducir el riesgo de que lo golpee

alguno de los fragmentos despididos.

2. Con el dedo alejado del gatillo, coloque

el elemento de fijación con su punta

hacia afuera dentro del extremo de

la boca de la herramienta hasta que

la punta entre totalmente. **NUNCA**

carague un elemento de fijación cuando

use fuerza excesiva para insertar un

elemento de fijación. **DETÉNGASE**

inmediatamente si necesita usar

fuerza excesiva, e revise el cañón

para averiguar por qué el elemento de

fijación no entra libremente dentro de la

boca. **NO** continúe cargando hasta que

se solución el problema. Apunte la herramienta en una dirección segura y con el dedo alejado del gatillo, inserte una tira de cargas en la parte interior de la empuñadura y presiónela hasta que su dedo haga contacto con el hueco en la empuñadura.

**TOOL OPERATION**

**Daily Function Test**

Always check the tool first to make sure it does not contain a strip load or fastener. Test the tool several times by depressing the muzzle bushing fully on a hard surface and pulling the trigger. You should hear an audible click as the firing pin releases. Let up on the tool, and check to be sure the barrel has opened to the semi-open position.

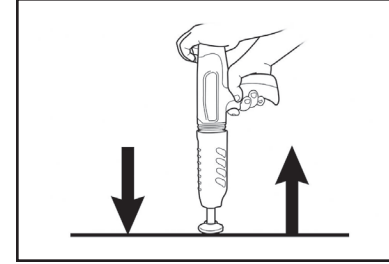

PERFORM THE FUNCTION TEST WITH EMPTY, UNLOADED TOOL

**OPERATING THE RAMSET COBRA+ TOOL**

1. After checking to be sure that the tool is not loaded, point it in a safe direction and be sure that the barrel is fully extended and then close the tool to the semi-closed position. This assures that the piston is in position for the next fastening. Use the spall guard every time possible to minimize the risk of being struck by flying debris.
2. With finger off the trigger, place the fastener, point out, into the muzzle end of the tool until the point end is inside the muzzle. **NEVER** load a fastener with your finger on the trigger. **DO NOT** use excessive force when inserting a fastener. **STOP** immediately if excessive force is required, inspect the barrel to find out why the fastener is not entering the muzzle freely. **DO NOT** continue loading unless the problem is corrected.
3. With the tool pointed in a safe direction and finger away from the trigger, insert a strip load into the bottom of the handle and push it in until your finger is in firm contact with the handle recess.

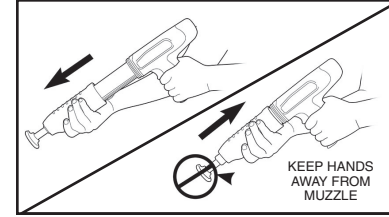

FULLY OPEN AND CLOSE TOOL TO THE SEMI-CLOSED POSITION

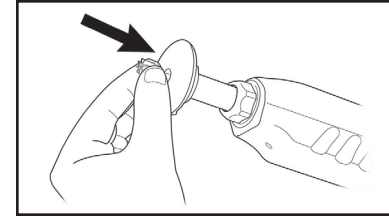

INSERT FASTENER INTO THE MUZZLE END OF THE TOOL WITH THE POINT OUT

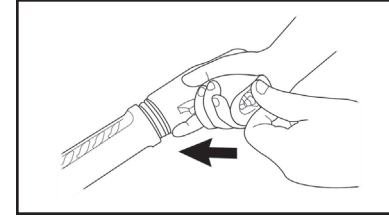

INSERT LOAD STRIP INTO THE OPENING IN THE BOTTOM OF THE HANDLE

### TOOL OPERATING INSTRUCTIONS

- 4. Hold the tool perpendicular (90°) to the work surface with both hands, and press down firmly to fully depress the tool. Maintain firm downward pressure on the tool with both hands and pull the trigger to drive the fastener. **DO NOT DEPRESS THE TOOL AGAINST ANYTHING OTHER THAN THE INTENDED WORK SURFACE.**

Holding the tool firmly in place while fastening will produce more consistent fastening quality, and minimize tool wear or damage.

- 5. After making the fastening, fully open and then close the tool to the semi-closed position. This resets the piston and indexes a new load into place for the next fastening.

- 6. Insert another fastener in the muzzle end of the tool as before and the tool is ready for the next fastening. Keep your finger off of the trigger until the tool is in position to drive the fastener.

- 7. To remove a used or partially used load strip from the tool, pull the strip out from the top of the tool. Do not try to remove the strip by pulling it out from the bottom of the handle. **NEVER** try to remove a jammed or stuck load strip. Should a "jammed" load strip occur, call 1-877-ITW-BRANDS (1-877-489-2726) for technical assistance.

### Power Adjust

The power level of the *Cobra+* can be decreased for optimum penetration of the base material. Press and slide the power adjust button located on the side of the tool.

If pins are still underdriven when power level is set at maximum, switch to the next higher load.

If pins are still overdriven when power level is set at minimum, switch to the next lower load.

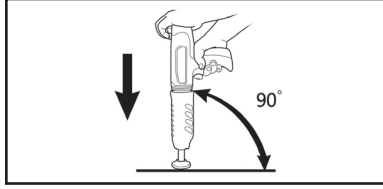

HOLD THE TOOL FIRMLY AND PERPENDICULAR TO THE WORK SURFACE

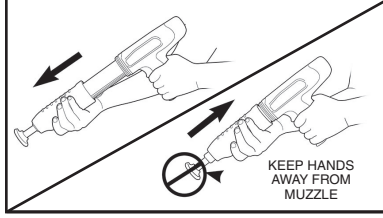

FULLY OPEN THE TOOL AND THEN CLOSE IT TO THE SEMI-CLOSED POSITION

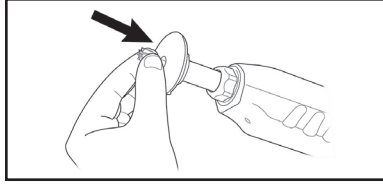

INSERT THE NEXT FASTENER

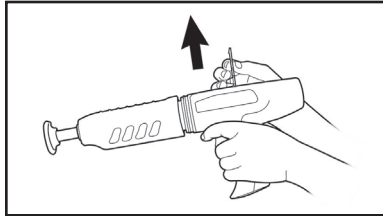

REMOVE THE LOAD STRIP ONLY FROM THE TOP OF THE TOOL

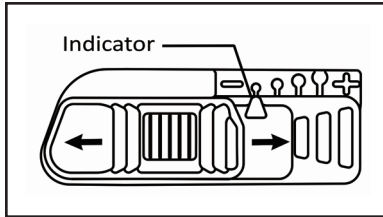

POWER LEVEL ADJUSTMENT

### TOOL OPERATING INSTRUCTIONS

### INSTRUCCIONES DE FUNCIONAMIENTO DE LA HERRAMIENTA

El nivel de potencia de *Cobra+* puede reducirse para penetración óptima del material base. Oprime y desliza el botón de ajuste de potencia ubicado en el lado de la herramienta. Si las clavijas continúan sin haber penetrado bien cuando el nivel de potencia dado está en el mínimo, cambia al siguiente nivel inferior de carga. Si las clavijas continúan con demastada penetración cuando el nivel de potencia dado está en el máximo, cambia al siguiente nivel superior de carga.

### Ajuste de potencia

- 4. Sostenga la herramienta con ambas manos en forma perpendicular (90°) a la superficie de trabajo y presione firmemente para contraerla totalmente. Mantenga una presión firme hacia abajo sobre la herramienta con ambas manos y jale del gatillo para clavar el elemento de fijación. **NO PRESIONE LA HERRAMIENTA CONTRA NADA MAS QUE SOBRE LA SUPERFICIE DE TRABAJO DESEADA.** Al sostener la herramienta firmemente en su lugar se producirá una fijación de calidad más uniforme y se reducirá al mínimo el desgaste o los daños a la herramienta.

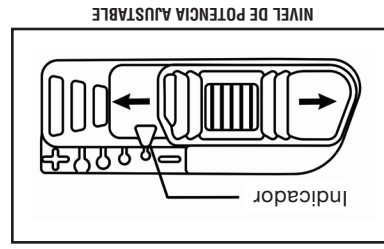

NIVEL DE POTENCIA AJUSTABLE

RETIRE LA TIRA DE CARGAS SÓLO DESDE LA PARTE SUPERIOR DE LA HERRAMIENTA

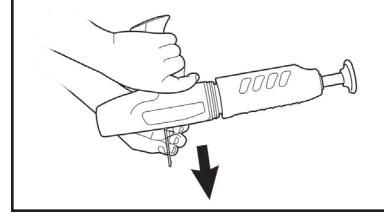

INSERTE EL SIGUIENTE ELEMENTO DE FIJACIÓN

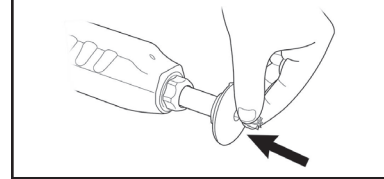

ABRA COMPLETAMENTE LA HERRAMIENTA Y LUEGO CIERRELA A LA POSICIÓN SEMIABIERTA

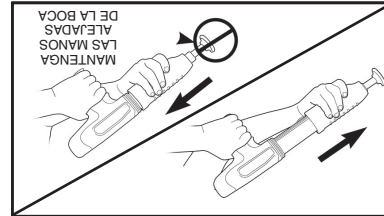

SOSTENGA LA HERRAMIENTA FIRMEMENTE Y DE FORMA PERPENDICULAR A LA SUPERFICIE DE TRABAJO

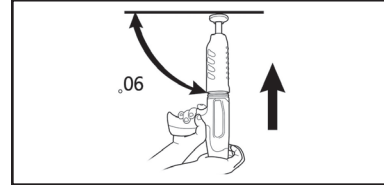

### INSTRUCCIONES DE FUNCIONAMIENTO DE LA HERRAMIENTA

## RESOLUCIÓN DE PROBLEMAS

Penetración excesiva de elementos de fijación	Potencia excesiva	Deslizara el botón de ajuste de potencia hacia la izquierda para reducir la potencia. Use una tira de cargas del siguiente nivel de potencia más alto.
Material base blando		Verifique el material base (vea la página 3). Revise el amortiguador (núm. 7 en la tabla esquemática) y cámbialo si está dañado.
No se contrae completamente	La herramienta no dispara	No se contrae completamente "La herramienta no se contrae completamente"
La acumulación excesiva de suciedad en la cámara no permite la penetración correcta del percutor	La acumulación excesiva de suciedad	Después de haber completado el procedimiento de falla de disparo, asegurese que la herramienta está descargada, tóquela en superficie dura o tire hacia atrás el pistón con un martillo de plomo o de cobre. Reemplace el amortiguador. Utilice las gafas de seguridad para asistencia técnica.
El percutor o la cámara están dañados	Reemplace las piezas dañadas	Reemplace las piezas dañadas
Piezas mal armadas o dañadas	Verifique las piezas #2 a 9 para el montaje incorrecto o daño	Piezas mal armadas o rotas
La herramienta no se contrae completamente		Es difícil o no se puede amarrillar o abrir la herramienta
El polvo se atasca el conjunto del cañón o del pistón	Desmonte y quite el polvo	Pistón dañado o doblado
Puede de ajuste de potencia girada hasta abajo	Gire la rueda de potencia para aumentar el nivel de potencia	Reemplace el pistón
Pistón no se retrae hasta su posición trasera total	Se debe tirar completamente del cañón para colocar correctamente el pistón	Reemplaza una etiqueta de advertencia en la herramienta que diga: "Defectuosa. ¡No usar!". Encierre la herramienta bajo llave en una caja y llame a su representante de Ramset para obtener servicio
Pistón o anillo del pistón desgastados o dañados	Reemplace las piezas desgastadas o dañadas	Revisa la tira de cargas. Deseche correctamente la tira dañada (vea la página 6)
Retén desgastado o dañado	Reemplace el retén	El mecanismo de avance está dañado
Acumulación excesiva de suciedad	Limpie completamente la herramienta	Ilame al 1-877-ITW-Brands (1-877-489-2726)
Acumulación excesiva de suciedad	Limpie completamente la herramienta	Ilame al 1-877-ITW-Brands (1-877-489-2726)
		La herramienta no se queda cerrada cuando se apunta en una posición hacia abajo
		Falla en la ubicación de la tira de cargas
		El pistón está atascado en la posición hacia abajo
		El pistón está sobremarchado y está atascado en buje de la boca
		Asegúrese que la herramienta está descargada, tóquela en superficie dura o tire hacia atrás el pistón con un martillo de plomo o de cobre. Reemplace el amortiguador. Utilice las gafas de seguridad para asistencia técnica.
		La tira de cargas está atascada en la atascada
		La carga está atascada en la cámara
		Se ha introducido demasiado la atascada(s) está(n) en la guía
		espiga
		Desatornille la guía del sujetador, quite el amortiguador, empuje la espiga con un destornillador

CONSULTE EL DIAGRAMA DE PIEZAS PARA ARMAR CORRECTAMENTE LAS MISMAS

## RESOLUCIÓN DE PROBLEMAS

## TROUBLESHOOTING

## REFER TO PARTS SCHEMATIC FOR PROPER ASSEMBLY OF PARTS

Overdriving of fasteners	Excessive power	Slide power adjust left to dial down power. Change to next lower power level load strip
	Soft base material	Check base material (see page 3). Inspect buffer (#7 in schematic chart) and replace if damaged.
Tool fails to fire	Failure to depress completely	See "Tool does not completely depress"
	Excessive dirt buildup on breech face not allowing proper penetration of firing pin	After following misfire procedure, check firing pin indentation on load. Clean breech face
	Firing pin and/or breech damaged	Replace damaged parts
Tool does not completely depress	Misassembled or damaged parts	Check parts #2 thru 9 for improper assembly or damage
	Debris jamming the barrel or piston assembly	Disassemble and remove debris
Reduction or loss of power	Power adjust dial turned down	Adjust power dial to increase power level
	Piston not being returned to the full rear position	Barrel must be pulled completely open to properly position the piston
	Worn or damaged piston or piston ring	Replace worn or damaged parts
	Worn or broken pawl	Replace pawl
	Excessive dirt build up	Clean tool thoroughly
Tool is difficult to or cannot be cocked or opened	Excessive dirt buildup	Clean tool thoroughly
	Damaged or bent piston	Replace piston
	Broken or damaged parts	Tag tool with warning "Defective—Do Not Use". Place in a locked container and contact your local Ramset representative for service
Failure to index strip	Strip not inserted in tool correctly or is damaged	Check load strip. Properly dispose of damaged strip. (see page 6)
	Damaged indexing mechanism	Call 1-877-ITW-Brands (1-877-489-2726)
Failure of tool to stay closed when held in the downward position	Retaining ball missing	Call 1-877-ITW-Brands (1-877-489-2726)
	Pawl cap loose	Tighten pawl cap
	Pawl spring missing	Replace pawl spring
Piston stuck in down position	Piston overdriven and stuck in muzzle bushing	Be sure tool is unloaded, tap on hard surface or drive piston back with a lead or brass hammer. Replace buffer. Wear safety goggles
Stuck load strip	Load stuck in chamber	Never attempt to remove an unfired, live load from the chamber. Call 1-877-ITW-BRANDS (1-877-489-2726) for technical assistance.
Pin(s) stuck in fastener guide	Pin inserted too far	Unscrew fastener guide, remove buffer, push pin out with screwdriver

## TROUBLESHOOTING

PARTS SCHEMATIC

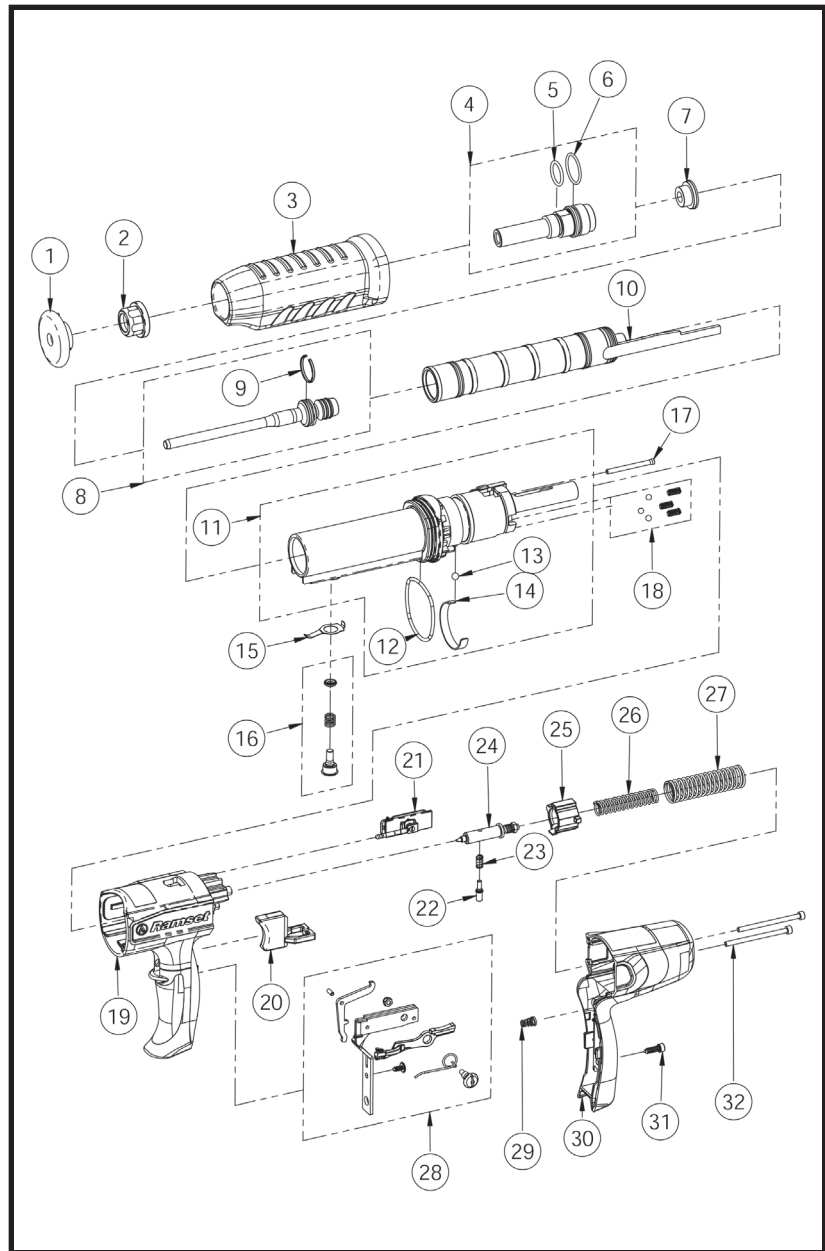

PARTS SCHEMATIC

DIAGRAMA DE PIEZAS



DIAGRAMA DE PIEZAS

**LISTA DE PIEZAS / MANTENIMIENTO**

**SIEMPRE COMPRUEBE LA HERRAMIENTA HACIENDO LA FUNCIONA DESPUES DE DARLE CUALQUIER TIPO DE SERVICIO. CONSULTE LA PAGINA 9 PARA OBTENER DETALLES SOBRE LA PRUEBA DE FUNCIONAMIENTO.**

El uso continuo o la exposición constante a suciedad o los desechos puede requerir que la herramienta se limpie más exhaustivamente. Puede ser necesario desarmarla completamente y limpiar todas las piezas para restaurar la herramienta a su condición normal. El mantenimiento general se debe realizar cada seis meses o más frecuentemente si la herramienta se usa intensamente. Para recibir asistencia técnica, llame al 1-877-ITW-BRANDS (1-877-489-2726).

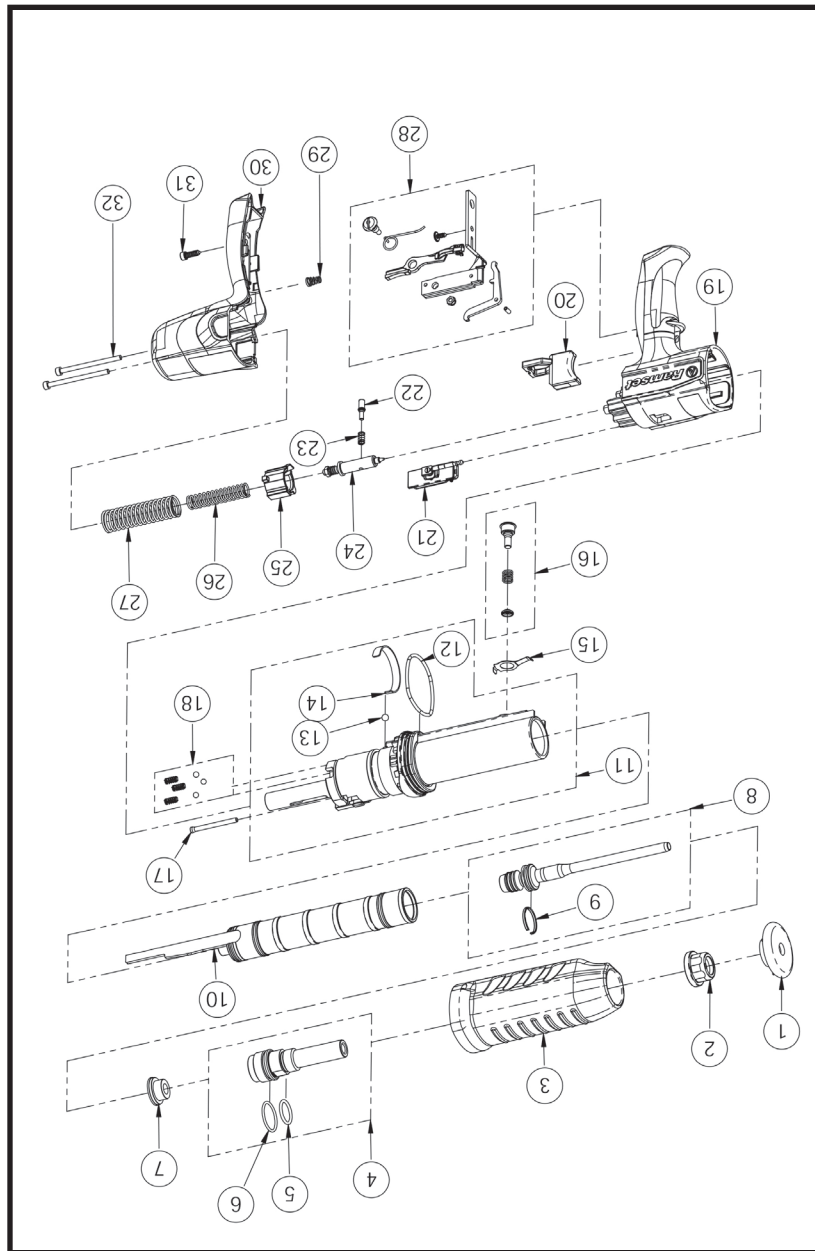
**LIMPIEZA COMPLETA / MANTENIMIENTO GENERAL**

Todas las piezas del extremo anterior mostradas en la sección de desarmado se deben limpiar diariamente con un buen aceite detergente y un cepillo de alambre. Elimine la acumulación de suciedad y carbón y seque las piezas con un paño limpio. Revise el desgaste o el daño de todas las piezas antes de volver a armar la herramienta y reemplace o repare cualquiera que se encuentre desgastada o dañada.

**LIMPIEZA NORMAL**

Verifique siempre que la herramienta no esté cargada antes de realizar cualquier operación de servicio o reparación y utilice siempre gafas de seguridad cuando este limpiándola o dándole servicio.

**LAS HERRAMIENTAS MANTENIDAS INCORRECTAMENTE PUEDEN OCASIONAR LESIONES GRAVES A SUS OPERADORES Y A TERCERAS PERSONAS. LIMPIE LA HERRAMIENTA DIARIAMENTE**

**MANTENIMIENTO**

Para ordenar piezas, comunícale con el Servicio de Construcción y Piezas de ITW a través de [www.itwconstructionparts.com](http://www.itwconstructionparts.com) \*Piezas disponibles para ordenar

101320-1	PROTECTOR CONTRA ESQUIJAS	1
585301	TUERCA DEL SILENCIADOR	2
585340	RETEN DEL SILENCIADOR	3
585330	GUÍA DE ENSAMBLAJE DEL SUJETADOR*	4
585302	JUNTA TÓRICA FRONTAL, GUÍA DEL SUJETADOR	5
585303	JUNTA TÓRICA TRASERA, GUÍA DEL SUJETADOR	6
501299	AMORTIGUADOR*	7
585320	ENSAMBLAJE DEL PISTÓN*	8
585321	ARO DE PISTÓN	9
585310	ENSAMBLAJE DEL CAÑÓN	10
585210	ENSAMBLAJE DEL RECEPTOR	11
585232	JUNTA TÓRICA, RECEPTOR	12
301013	BOLA DE RETENCIÓN	13
585216	RESORTE ANULAR	14
585223	MUELE DE LÁMINA	15
585220	ENSAMBLAJE DE GATILLO	16
585217	PASADOR DE EMPUJE	17
585240	ENSAMBLAJE DE LA BOLA DEL FRENO	18
585100	MANGO FRONTAL	19
585102	GATILLO	20
585600	ENSAMBLAJE DEL AJUSTE DE POTENCIA	21
585401	PASADOR DE SEGURIDAD	22
585402	RESORTE PASADOR DE SEGURIDAD	23
585410	ENSAMBLAJE DEL PASADOR DE DISPARO	24
585403	GUÍA DEL PASADOR DE DISPARO	25
585404	RESORTE PASADOR DE DISPARO	26
585405	RESORTE, PASADOR DE DISPARO	27
585500	ENSAMBLAJE DEL BRAZO DE BALANCEO	28
585702	RESORTE, GATILLO	29
585710	MANGO POSTERIOR	30
585703	TORNILLO CORTO, MANGO POSTERIOR (2)	31
585701	TORNILLO LARGO, MANGO POSTERIOR (2)	32

**LISTA DE PIEZAS DE LA HERRAMIENTA COBRA+**

**LISTA DE PIEZAS / MANTENIMIENTO**

**PARTS LIST / MAINTENANCE**

**COBRA+ TOOL PARTS LIST**

KEY	PART NO.	DESCRIPTION
1	101320-1	SPALL GUARD
2	585301	SILENCER NUT
3	585340	SILENCER SLIDE
4	585330	FASTENER GUIDE ASSEMBLY*
5	585302	FRONT O-RING, FASTENER GUIDE
6	585303	REAR O-RING, FASTENER GUIDE
7	501239	BUFFER*
8	585320	PISTON ASSEMBLY*
9	585321	PISTON RING
10	585310	BARREL ASSEMBLY
11	585210	RECEIVER ASSEMBLY
12	585232	O-RING, RECEIVER
13	301013	RETAINING BALL
14	585216	ANNULAR SPRING
15	585223	LEAF SPRING
16	585220	PAWL ASSEMBLY
17	585217	PUSH PIN
18	585240	DETENT BALL ASSEMBLY
19	585100	FRONT HANDLE
20	585102	TRIGGER
21	585600	POWER ADJUST ASSEMBLY
22	585401	SEAR PIN
23	585402	SPRING, SEAR PIN
24	585410	FIRING PIN ASSEMBLY
25	585403	FIRING PIN GUIDE
26	585404	SPRING, FIRING PIN
27	585405	SPRING, FIRING PIN GUIDE
28	585500	ROCK ARM ASSEMBLY
29	585702	SPRING, TRIGGER
30	585710	REAR HANDLE
31	585703	SHORT SCREW, REAR HANDLE
32	585701	LONG SCREW, REAR HANDLE (2)

To order parts contact ITW Construction Service and Parts at [www.itwconstructionparts.com](http://www.itwconstructionparts.com)

\* Parts available for order

**MAINTENANCE**

**IMPROPERLY MAINTAINED TOOLS CAN CAUSE SERIOUS INJURIES TO TOOL OPERATORS AND BYSTANDERS, CLEAN TOOL DAILY**

Always make sure tool is not loaded before performing any service or repair and always wear safety goggles when cleaning or servicing the tool.

**NORMAL CLEANING**

All front end parts shown in the disassembly section are to be cleaned daily with a good detergent oil and wire brush. Remove all dirt and carbon buildup and wipe parts dry with a clean rag. Check all parts for wear or damage before reassembly and replace or repair any worn or damaged parts.

**COMPLETE CLEANING / GENERAL MAINTENANCE**

Heavy or constant exposure to dirt and debris may require that the tool be cleaned more extensively. Complete disassembly and cleaning of all parts may be necessary to restore the tool to normal operation. General maintenance should be performed every six months or more often if the tool is subjected to heavy use. Call 1-877-ITW-BRANDS (1-877-489-2726) for technical assistance.

**ALWAYS FUNCTION TEST THE TOOL AFTER PERFORMING ANY SERVICE. SEE PAGE 9 FOR DETAILS ON THE FUNCTION TEST.**

**PARTS LIST / MAINTENANCE**

## DISASSEMBLY & CLEANING

### TOOL DISASSEMBLY

1. Unscrew the silencer nut.

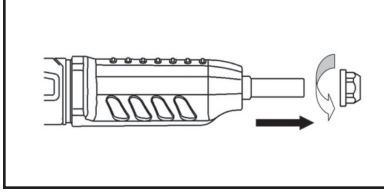

UNSCREW THE SILENCER NUT

2. Remove the silencer slide.

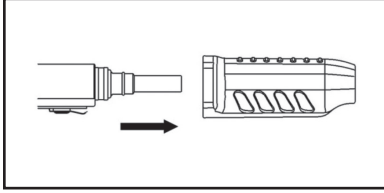

REMOVE THE SILENCER SLIDE

3. Unscrew the fastener guide assembly. Inspect the fastener guide for wear. Inspect the buffer and replace it if worn or damaged. It is good practice to always install a new buffer when replacing the piston assembly.

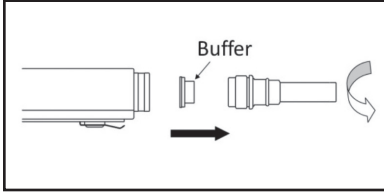

UNSCREW FASTENER GUIDE ASSEMBLY

4. Remove the pawl assembly using a 6 mm Allen Wrench. There are actually 4 parts for pawl assembly. Please refer to the exploded view for details.

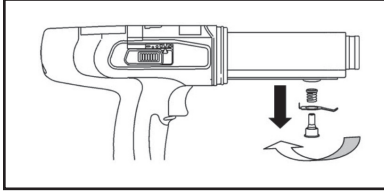

REMOVE PAWL ASSEMBLY

5. Pull the barrel assembly out of the tool body.

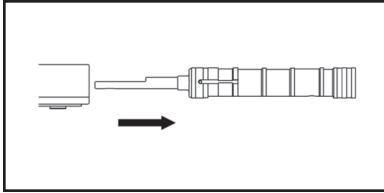

REMOVE THE BARREL

## DISASSEMBLY & CLEANING

## DESMONTAJE Y LIMPIEZA

5. Hala el ensamblaje del cañón hacia fuera del cuerpo de la herramienta

4. Retira el ensamblaje de gatillo con una llave Allen de 6 mm. En realidad hay 4 piezas en el ensamblaje de gatillo. Consulta la vista ampliada para detalles.

3. Desenrosca el ensamblaje de la guía de sujeción. Inspeccione la guía de sujeción para desgaste. Inspeccione el amortiguador y reemplácelo si está desgastado o dañado. Es una buena práctica siempre instalar un amortiguador nuevo cuando se reemplace el conjunto del pistón.

2. Retira el retén del silenciador.

1. Desenrosca la tuerca del silenciador.

### DESMONTAJE DE LA HERRAMIENTA

## DESMONTAJE Y LIMPIEZA

RETIRA EL CAÑÓN

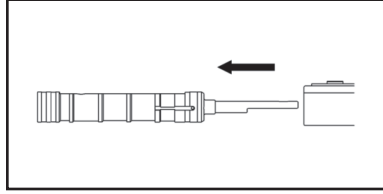

RETIRA EL ENSAMBLAJE DE GATILLO

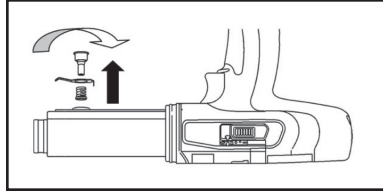

DESENROSCA EL ENSAMBLAJE DE LA GUIA DEL SUJETADOR

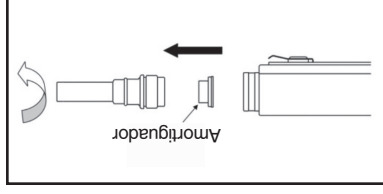

RETIRA EL RETÉN DEL SILENCIADOR

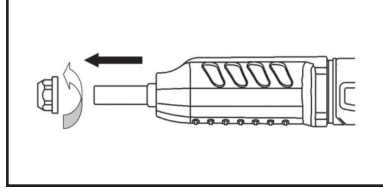

SILENCIADOR

DESENROSCA LA TUERCA DEL SILENCIADOR

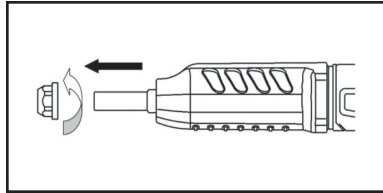

DESARMADO Y LIMPIEZA

SIEMPRE REALICE LA PRUEBA DIARIA DE FUNCIONAMIENTO ANTES DE USAR LA HERRAMIENTA LIMPIEZA. DESPUÉS DE UN SERVICIO O

ALINEE LA MUESCA DEL CONJUNTO DEL CÁNON CON LA ABERTURA DEL RETÉN

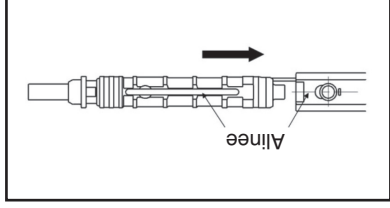

RECTIFIQUE PLANA LA PUNTA DEL PISTÓN Y BISELE LOS BORDES

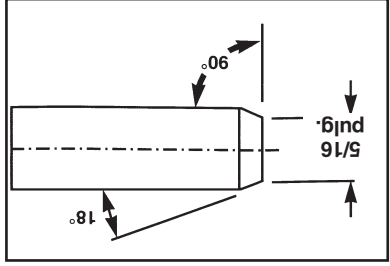

HALA EL ENSAMBLAJE DEL PISTÓN

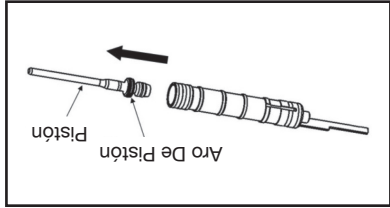

8. Vuelva a montar la herramienta en el orden inverso de desmontaje. Alinee la ranura en el cañón con la apertura del retén en el cuerpo de herramienta cuando reemplace el conjunto del cañón en el cuerpo de herramienta. Introdúcese el ensamblaje de gatillo y aprieta bien.

7. Revise la punta del pistón para ver si esta dañada y rectifíquela plana. La punta del pistón debe quedar en ángulo de 90° con respecto al vástago. Solo personal competente debe realizar la rectificación. El largo total del pistón debe ser de por lo menos de 6.3 pulgadas; si mide menos se debe reemplazar este pistón para evitar daños a la herramienta.

La herramienta está ahora desarmada para su limpieza normal. Revise todas las piezas para ver si están desgastadas o dañadas y limpie y reemplácelas según sea necesario. Use un aceite detergente y cepillos limpiadores para quitar toda la suciedad y residuos de polvo. Seque con un trapo todas las piezas antes de volver a armar. **Use gafas de seguridad cuando esté limpiando las piezas de la herramienta.**

6. Hala el ensamblaje del pistón hacia afuera del ensamblaje del cañón.

DESARMADO Y LIMPIEZA

DISASSEMBLY & CLEANING

6. Pull the piston assembly out of the barrel assembly.

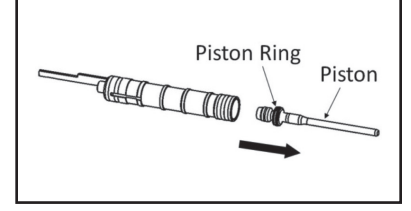

REMOVE THE PISTON

The tool is now disassembled for normal cleaning. Inspect all parts for wear or damage and clean or replace as required. Use detergent oil and cleaning brushes to remove dirt and powder residues. Wipe all parts dry before reassembly. **Wear safety goggles when cleaning tool parts.**

7. Check the piston tip for damage and grind flat. The tip of the piston must be 90° to the shank. Grinding should only be done by qualified personnel. The minimum overall length of the piston must not be less than 6.3" long. When less than 6.3" long, the piston must be replaced to avoid tool damage.

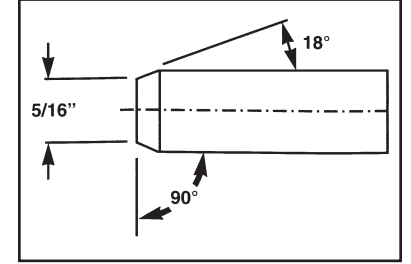

GRIND THE PISTON TIP FLAT AND BEVEL THE EDGE

8. Reassemble the tool in the reverse order of disassembly. Align the groove in the barrel with the pawl opening in the tool body when placing the barrel assembly into the tool body. Insert pawl assembly and screw tight.

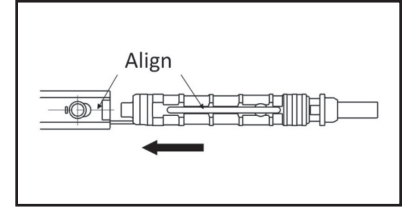

ALIGN THE BARREL ASSEMBLY GROOVE WITH THE PAWL OPENING

**ALWAYS PERFORM THE DAILY FUNCTION TEST BEFORE USING THE TOOL AFTER CLEANING OR SERVICING.**

DISASSEMBLY & CLEANING

## WARRANTY

ALL WARRANTIES OF THE PRODUCTS DESCRIBED HEREIN, EXPRESSED OR IMPLIED, INCLUDING THE WARRANTY OF MERCHANTABILITY AND FITNESS FOR PARTICULAR PURPOSES ARE SPECIFICALLY EXCLUDED, EXCEPT FOR THE FOLLOWING: ITW BRANDS WILL REPAIR OR REPLACE AT ITS SOLE OPTION ANY TOOL PART OR FASTENER WHICH WITHIN 1 YEAR AFTER SALE BY ITW BRANDS IS FOUND BY ITW BRANDS TO BE DEFECTIVE IN MATERIAL OR WORKMANSHIP, NORMAL WEAR AND TEAR EXCLUDED. THIS IS THE SOLE WARRANTY OF ITW BRANDS AND THE SOLE REMEDY AVAILABLE TO THE BUYER.

**For warranty returns contact: ITW Brands, Attn: QA Department, 1452 Brewster Creek Blvd., Bartlett, IL. 60103; Phone: (877) 489-2726.**

**FOR TOOL REPAIR SERVICE CALL:  
877-ITW-BRANDS (877-489-2726)**



**THE MODEL COBRA+ TOOL COMPLIES WITH OSHA REQUIREMENTS  
AND WITH ANSI A10.3 SPECIFICATIONS**



**ITW Brands  
Schaumburg, IL 60173  
877-ITW-BRANDS (877-489-2726)  
www.itwbrands.com**

AN ILLINOIS TOOL WORKS COMPANY  
© ILLINOIS TOOL WORKS, INC. 2016

**Buy With Confidence...  
Buy From Your Authorized Retailer**

**Compre con confianza...  
Cómpralo en su detallista autorizado**

AN ILLINOIS TOOL WORKS COMPANY  
© ILLINOIS TOOL WORKS, INC. 2016

**ITW Brands  
Schaumburg, IL 60173  
877-ITW-BRANDS (877-489-2726)  
www.itwbrands.com**



**LA HERRAMIENTA MODELO COBRA+ CUMPLE CON LOS REQUISITOS  
DE OSHA Y CON LAS ESPECIFICACIONES ANSI A10.3**



**PARA OBTENER EL SERVICIO DE REPARACIÓN DE LA HERRAMIENTA  
877-ITW-BRANDS (877-489-2726)**

**TODAS LAS GARANTÍAS DE LOS PRODUCTOS DESCRITOS AQUÍ, EXPRESAS O IMPLÍCITAS, INCLUIDA LA GARANTÍA DE COMERCIABILIDAD E IDONEIDAD PARA CIERTOS PROPÓSITOS EN PARTICULAR, QUEDAN EXCLUIDAS DE MANERA ESPECÍFICA, EXCEPTO LO SIGUIENTE: ITW BRANDS REPARARÁ O REEMPLAZARÁ A SU SOLA DISCRECIÓN CUALQUIER PIEZA DE LA HERRAMIENTA O SUJETADOR QUE, DENTRO DE UN PLAZO DE 1 AÑO DESPUÉS DE LA VENTA POR ITW BRANDS, ESTA COMPañÍA ENCUENTRE QUE ESTÁ DEFECTUOSO EN LOS MATERIALES O EN LA MANO DE OBRA; EL DESGASTE NORMAL QUEDA EXCLUIDO. ÉSTA ES LA ÚNICA GARANTÍA DE ITW BRANDS Y EL ÚNICO RECURSO A DISPOSICIÓN DEL COMPRADOR. Para devoluciones bajo garantía, comuníquese con: ITW Brands, Attn: QA Department, 1452 Brewster Creek Blvd., Bartlett, IL. 60103; Teléfono: (877) 489-2726.**

**GARANTÍA**



## EXAMEN DEL OPERADOR

Después de estudiar y comprender el material del manual de esta herramienta, conteste las siguientes preguntas. Suministre la información solicitada al otro lado de esta hoja. Adjunte una copia de su recibo de venta y envíe todo a la dirección indicada en la parte posterior de este manual para activar la garantía de la herramienta y recibir el permiso para usar esta. El permiso de operador también puede obtenerse en: [www.ramset.com](http://www.ramset.com)

11. Al fijar en concreto, el material base debe ser de un espesor por lo menos tres veces mayor que la profundidad de penetración del tallo del sujetador.  Ciento  Falso
12. No fije sujetadores en acero de un espesor inferior a 3/16".  Ciento  Falso
13. Las herramientas, sujetadores y cargas de pólvora deben guardarse siempre en un área segura y bajo llave cuando no se tengan en uso para evitar todo acceso a los mismos por parte de personas no autorizadas.  Ciento  Falso
14. Al considerar la seguridad de una aplicación en particular, el operador debe pensar acerca de todo lo siguiente: a) el nivel de potencia de la carga de pólvora, b) la seguridad del operador, c) la seguridad de los circunstancias y compañeros de trabajo, d) el material base o receptor.  Ciento  Falso
15. No es necesario leer el Manual del Operador antes de utilizar la herramienta de pólvora de baja velocidad.  Ciento  Falso
16. La mejor forma de revisar el material receptor es fijar varios sujetadores utilizando la carga más potente.  Ciento  Falso
17. La sobremposición del pistón es causada por la aplicación de una fuerza excesiva por parte de la herramienta o por descargar el operador la herramienta contra una superficie blanda.  Ciento  Falso
18. Uno nunca debe intentar extraer de la herramienta a fuerza una carga trabada.  Ciento  Falso
19. Si se coloca la mano en el extremo de la boca de una herramienta cargada pueden producirse lesiones serias causadas por la sobremposición del pistón o por un sujetador disparado si la herramienta se dispara accidentalmente.  Ciento  Falso
- Fecha \_\_\_\_\_
- Firma \_\_\_\_\_

## EXAMEN DEL OPERADOR

1. Al usar la herramienta, el operador, al igual que todos los presentes por necesidad, tienen que contar siempre con medios de protección para ojos y oídos.  Ciento  Falso
2. Siempre debe probarse primero el nivel de potencia más elevado al efectuar la primera fijación.  Ciento  Falso
3. Nunca intente disparar la herramienta hasta que el extremo de la boca esté presionado contra la superficie de trabajo y usted esté listo para efectuar la fijación.  Ciento  Falso
4. La tabla roca, paneles de yeso, madera, fibra de vidrio, azulejo de cerámica, ladrillo y lámina metálica delgada son ejemplos de materiales en los que no deben fijarse objetos.  Ciento  Falso
5. Las herramientas de pólvora pueden usarse sin peligro en una atmósfera explosiva o inflamable.  Ciento  Falso
6. Las herramientas que no funcionan bien pueden utilizarse y no tienen que dejarse de usarse de inmediato.  Ciento  Falso
7. Al utilizar una herramienta de pólvora nunca debe colocarse la mano enfrente de la boca de aquella.  Ciento  Falso
8. El concreto vaciado y el acero estructural son materiales adecuados en los cuales pueden fijarse objetos.  Ciento  Falso
9. Para determinar la idoneidad de un material base, use un sujetador como punzón de marcar como sigue: A) Si se embotó la punta del sujetador, significa que el material es demasiado duro.  Ciento  Falso B) Si el sujetador penetra fácilmente, significa que el material es demasiado quebradizo.  Ciento  Falso C) Si el sujetador se agrieta o rompe, significa que el material es demasiado quebradizo.  Ciento  Falso
10. En concreto, no deben fijarse sujetadores a una distancia inferior a 3" de los bordes libres.  Ciento  Falso

## OPERATOR'S EXAMINATION

After studying and understanding the material in this tool manual, answer the following questions. Complete the information on the other side of this page. Enclose a copy of your sales receipt and send to the address on the back of this manual to activate your tool warranty and receive your tool license. Operator's license can also be obtained at: [www.ramset.com](http://www.ramset.com)

1. Eye and hearing protection must always be worn by the operator and any necessary bystanders when using the tool.  True  False
2. The strongest power level should be tried first when making the first fastening.  True  False
3. Never attempt to fire the tool until the muzzle end is compressed against the work surface and you are ready to make a fastening.  True  False
4. Sheet rock, drywall board, wood, fiberglass, ceramic tile, brick and thin sheet metal are examples of materials not to be fastened into.  True  False
5. A powder actuated tool can be safely used in an explosive or flammable atmosphere.  True  False
6. Malfunctioning tools can be used and do not have to be removed from service immediately.  True  False
7. When operating a powder actuated tool, your hand should never be placed in front of the tool muzzle.  True  False
8. Poured concrete and structural steel are suitable materials for fastening into.  True  False
9. To determine the suitability of a base material, use a fastener as a center punch as follows:  
A) If the fastener is blunted, do not fasten; the material is too hard.  True  False  
B) If the fastener penetrates easily, do not fasten; the material is too soft.  True  False  
C) If the material cracks or shatters, do not fasten; the material is too brittle.  True  False
10. In concrete, a fastener should be driven no closer to a free edge than 3".  True  False
11. When fastening into concrete, the base material should be greater than the shank penetration by at least 3 times.  True  False
12. Do not drive fasteners into steel that is thinner than 3/16".  True  False
13. Powder actuated tools, fasteners and loads, must always be kept in a secure, locked area when not in use to avoid access by unauthorized persons.  True  False
14. When considering the safety of a particular application, the operator must think about all of the following: a) the powder load power level, b) the operator's safety, c) the safety of bystanders and fellow workers, d) the base or receiving material.  True  False
15. It is not necessary to read the Operator's Manual prior to operating the Cobra+ low velocity powder actuated tool.  True  False
16. The best way to check the receiving material is to set several fasteners using the most powerful load.  True  False
17. Piston overdrive is caused by overpowering of the tool or by discharging the tool against a soft surface.  True  False
18. One should never attempt to pry a stuck load out of a tool.  True  False
19. Placing a hand over the muzzle end of a loaded tool can result in serious injury from piston overdrive or an escaping fastener if the tool is discharged accidentally.  True  False
- Signed \_\_\_\_\_
- Date \_\_\_\_\_

## OPERATOR'S EXAMINATION

**LICENSE AND WARRANTY ACTIVATION** \_\_\_\_\_

The Cobra+ Tool is warranted for 1 Year after sale by ITW Brands.  
I certify that I have read and understand the Cobra+ Tool Operator's Instruction and Training Manual and have taken the Operator's Exam on the reverse side.

*(Please Print Clearly)*

The serial number on my tool is: \_\_\_\_\_

**Please send my tool license to:**

Name \_\_\_\_\_

Address \_\_\_\_\_

City \_\_\_\_\_ State \_\_\_\_\_ Zip \_\_\_\_\_

Phone \_\_\_\_\_

Email \_\_\_\_\_

Yes. I would like to receive product updates and information from Ramset.

**RETURN TO:**

**In USA**

ITW Brands  
ATTN: License Coordinator  
955 National Parkway, Suite 95500  
Schaumburg, IL 60173

**In CANADA**

ITW Construction Products  
ATTN: Retail Marketing  
120 Travail Road, Markham  
Ontario, L3S 3J1

**LICENSE AND WARRANTY ACTIVATION** \_\_\_\_\_

**PERMISO Y ACTIVACIÓN DE LA GARANTÍA** \_\_\_\_\_

**En EE.UU.**  
ITW Brands  
ATTN: License Coordinator  
955 National Parkway, Suite 95500  
Schaumburg, IL 60173

**En CANADÁ**  
ITW Construction Products  
ATTN: Retail Marketing  
120 Travail Road, Markham  
Ontario, L3S 3J1

**ENVIAR A:**

Sí, me gustaría recibir noticias e información de los productos de Ramset.  
Correo electr. \_\_\_\_\_  
Teléfono \_\_\_\_\_  
Ciudad \_\_\_\_\_ Estado \_\_\_\_\_ Cód. postal \_\_\_\_\_  
Dirección \_\_\_\_\_  
Nombre \_\_\_\_\_

**Por favor envíeme el permiso a:**

El número de serie de la herramienta es: \_\_\_\_\_

*(Escriba claramente con letra de molde)*

El Cobra+ está garantizado por 1 año después de venta por ITW Brands.  
Declaro que he leído y comprendido el Manual de Instrucciones y Entrenamiento del Operador de la Herramienta Cobra+ y he contestado el Examen del Operador que aparece al reverso.

**PERMISO Y ACTIVACIÓN DE LA GARANTÍA** \_\_\_\_\_