

**English:** Installation instructions for flashings EDH/EDW

**Español:** Instrucciones de instalación para los tapajuntas EDH/EDW

**Français :** Instructions d'installation pour les solins EDH/EDW



## EDH/EDW

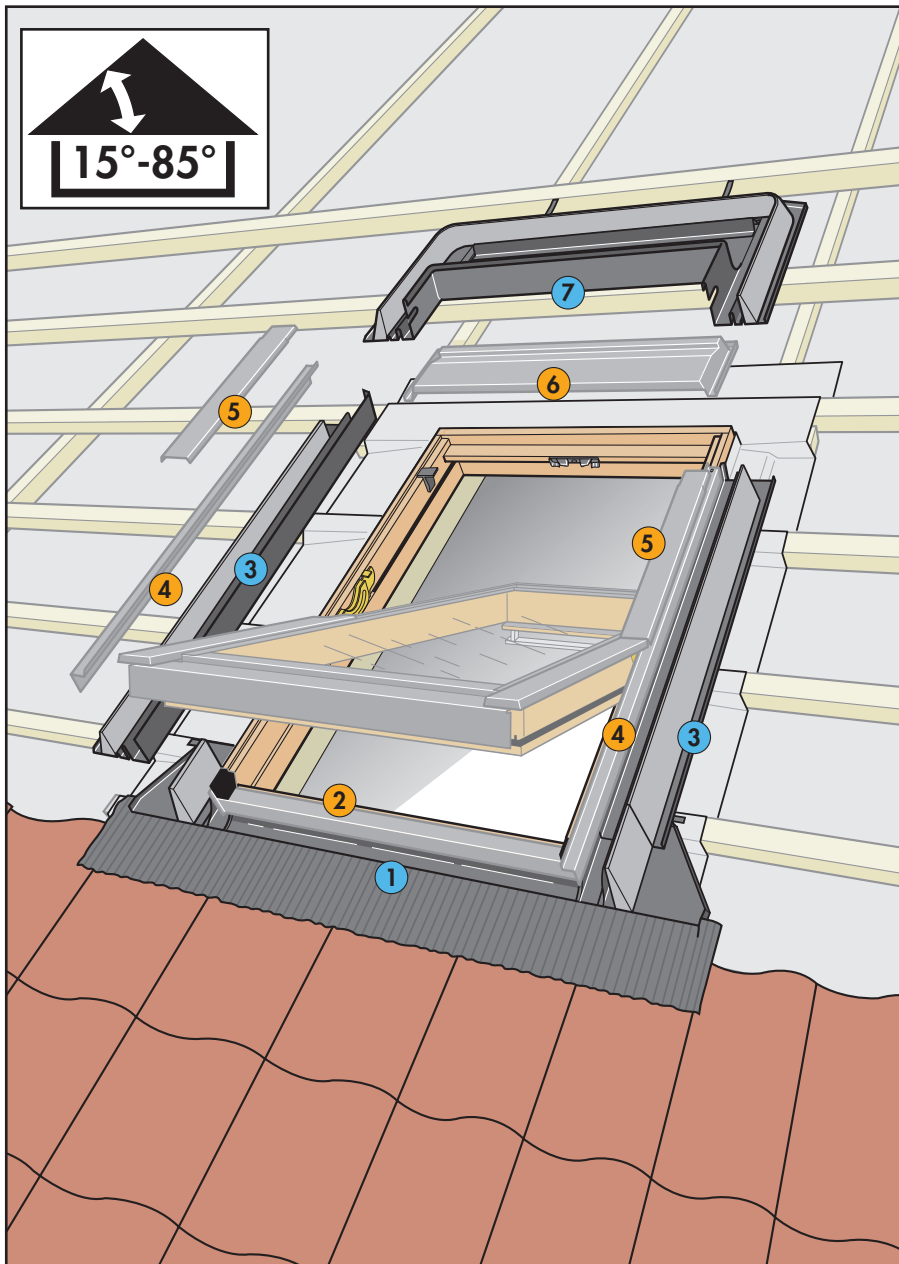
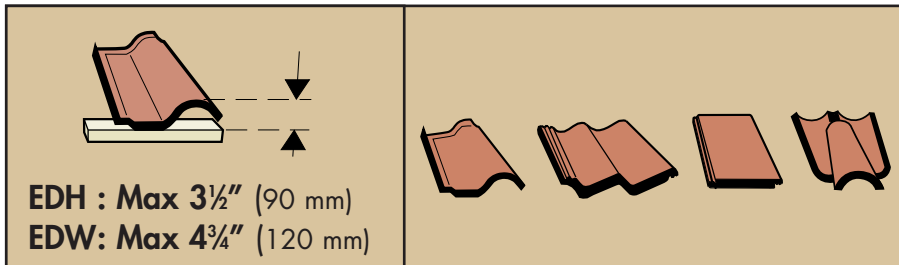

**English: General information**

EDH/EDW are designed for profiled roofing materials (tiles) and for roof pitch 15-85 deg.

Numbers shown indicate parts and installation sequence.

**Español: Información general**

EDH/EDW están diseñados para materiales de cubierta ondulados (tejas) y techos con inclinación de 15 a 85 grados.

Los números que se muestran indican las piezas y la secuencia de instalación.

**Français : Informations générales**

Los solins EDH/EDW sont conçus pour les matériaux de toiture à relief élevé (tuiles) et pour des pentes de toit de 15 à 85°.

Les numéros indiquent les pièces et l'ordre de montage.

**Remove window claddings**

**Retire los recubrimientos de la ventana**

**Retirez le revêtement de la fenêtre**

**1**

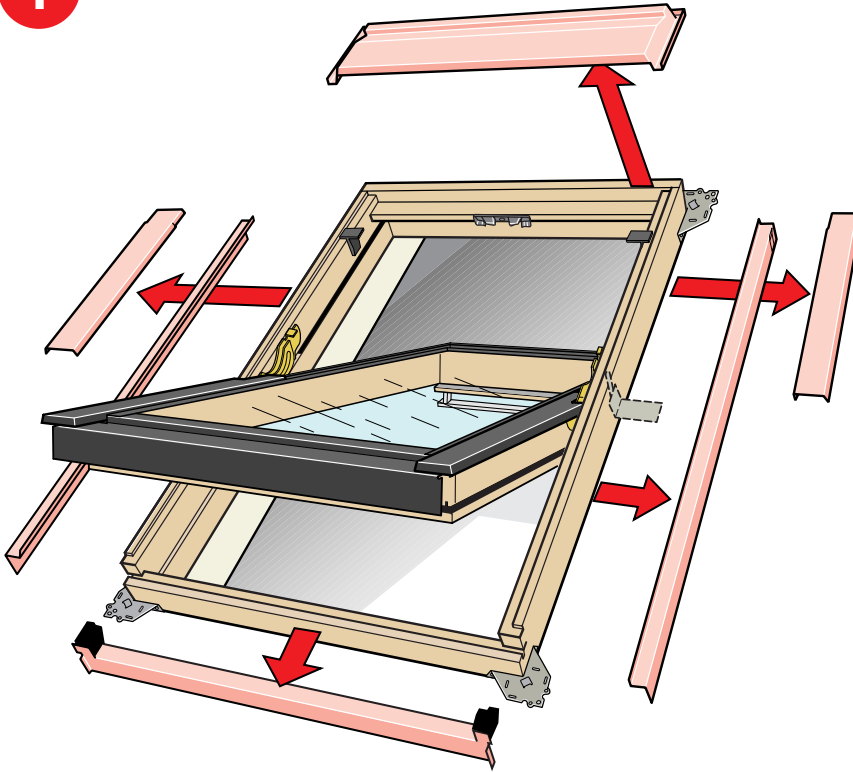

**English:** Remove window claddings before installation of flashing. Consult VELUX for optional removal of the sash.

**Español:** Retire los recubrimientos de la ventana antes de instalar el tapajuntas. Consulte con VELUX sobre cómo quitar la hoja (opcional).

**Français :** Retirez le revêtement de la fenêtre avant la pose du solin. Consultez VELUX pour le démontage optionnel du châssis.

**Determine roofing situation**

**Determine la situación de la cubierta**

**Déterminez la nature de la toiture**

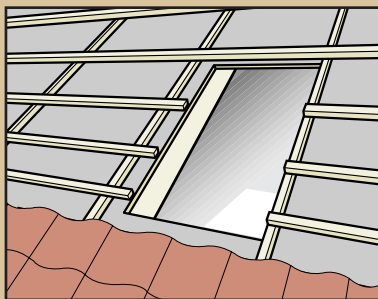

**2a**

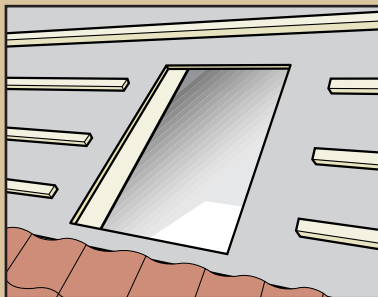

**2b**



**Installing  
underlayment**

**Instalación de la  
lámina de soporte**

**Installation de la  
sous-couche**

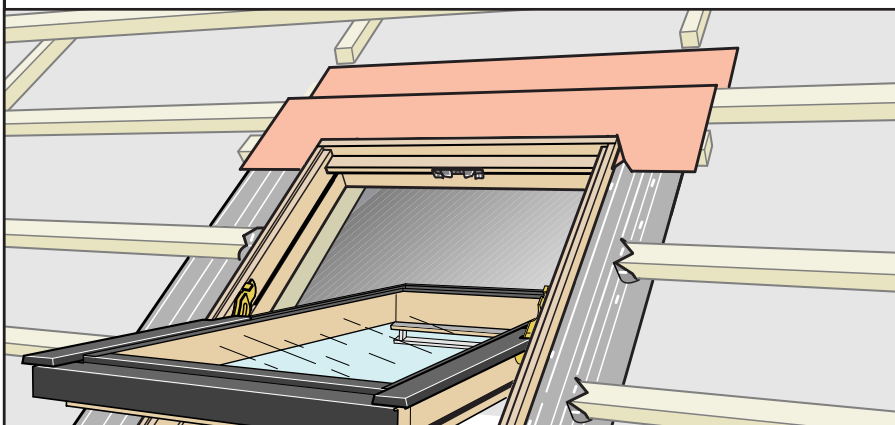
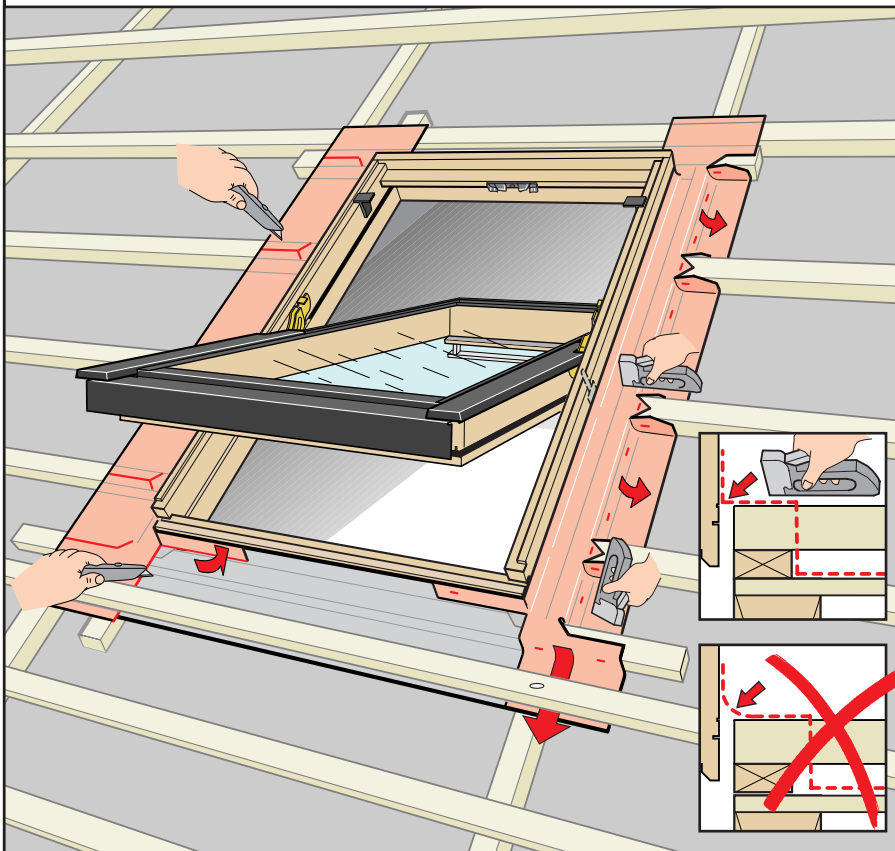
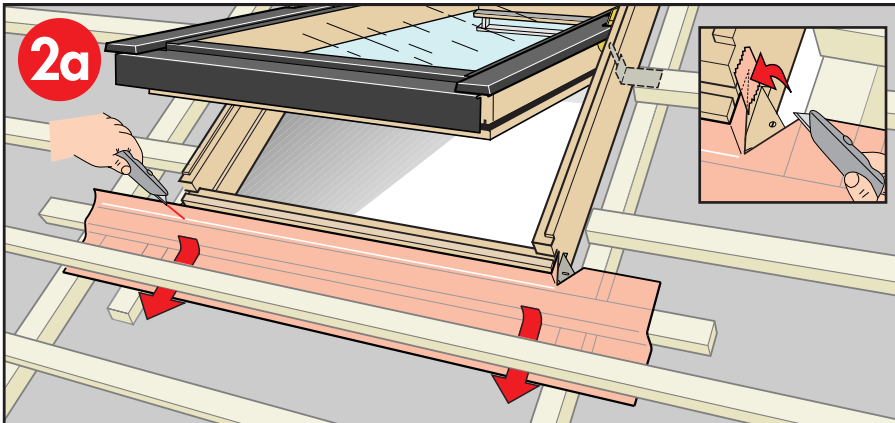

**English: Batten on counter batten roof**  
Underlayment must be applied before installation of flashing. Follow underlayment manufacturer's instruction. Wrap the frame with underlayment starting at the bottom. Consider use of VELUX underlayment (type ZOZ 121 in US and ZOZ 211 in Canada) for this purpose.

**Español: Techo de rastreles horizontales sobre rastreles verticales**  
Debe aplicarse una lámina de soporte antes de instalar el tapajuntas. Siga las instrucciones del fabricante de la lámina de soporte. Envuelva el marco con lámina de soporte comenzando desde abajo. Puede ser conveniente utilizar la "protección contra el agua y el hielo" (VELUX ZOZ 121 en los EE.UU. y ZOZ 211 en Canadá).

**Français : Toiture à liteaux et contrelattes**  
Il est nécessaire de poser une sous-couche avant d'installer les solins. Suivez les indications du fabricant de la sous-couche. Habillez le cadre avec une sous-couche en commençant par le bas. Préférez l'utilisation de la membrane auto-collante VELUX (type ZOZ 121 aux É.-U. et ZOZ 211 au Canada).



Installing underlayment

Instalación de la lámina de soporte

Installation de la sous-couche

2b

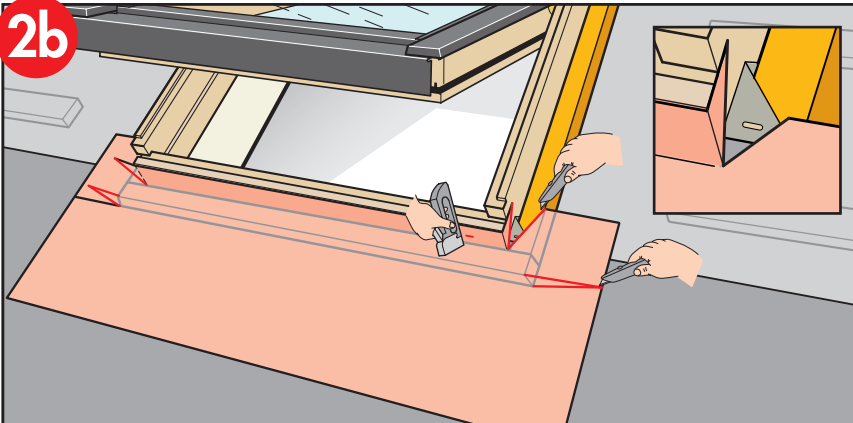

**English: Batten roof**

Underlayment must be applied before installation of flashing. Follow underlayment manufacturer's instruction. Wrap the frame with underlayment starting at the bottom. Consider use of VELUX underlayment (type ZOZ 121 in US and ZOZ 211 in Canada) in areas with severe weather conditions.

**Español: Techo de rastreles**

Debe aplicarse una lámina de soporte antes de instalar el tapajuntas. Siga las instrucciones del fabricante de la lámina de soporte.

Envuelva el marco con lámina de soporte comenzando desde abajo.

En regiones de clima riguroso, puede ser conveniente utilizar la "protección contra el agua y el hielo" (VELUX ZOZ 121 en EE.UU. y ZOZ 211 en Canadá).

**Français : Toiture à liteaux**

Il est nécessaire de poser une sous-couche avant d'installer les solins. Suivez les indications du fabricant de la sous-couche. Habillez le cadre avec une sous-couche en commençant par le bas.

Préférez l'utilisation de la membrane auto-collante VELUX (type ZOZ 121 aux É.-U. et ZOZ 211 au Canada) dans les régions où les conditions climatiques sont rigoureuses.

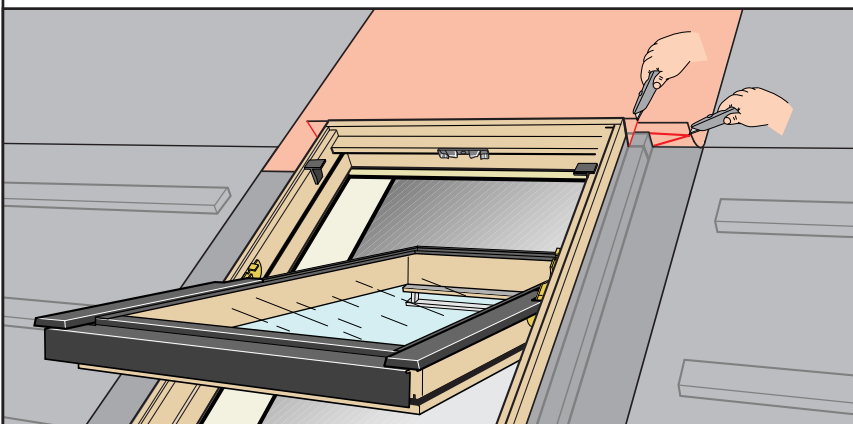
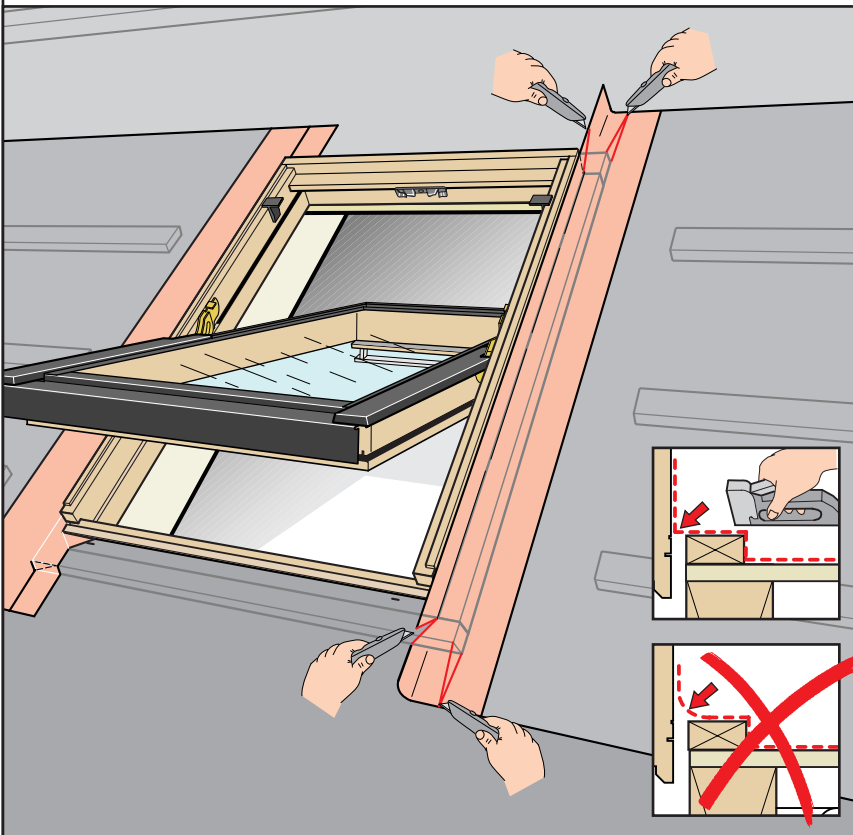

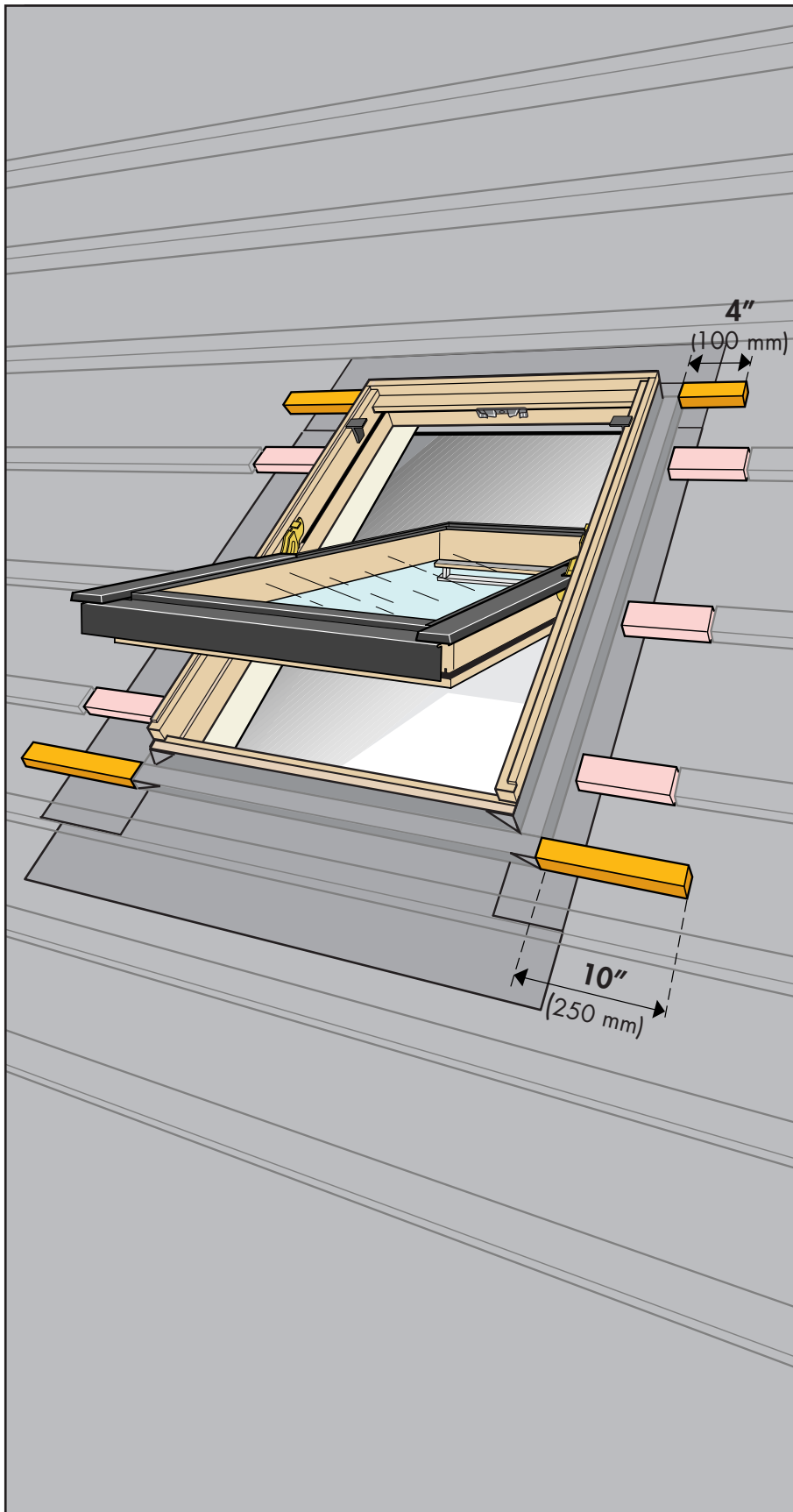

**English: Batten roof**

Extend battens to within ½" (13 mm) of side frame to ensure flashing side sections are supported by battens. Install batten pieces to support the sides of the flashing sections, 10" (250 mm) at the bottom and 4" (100 mm) at the top.

**Español: Techo de rastreles**

Extienda los rastreles hasta 13 mm (½") del recubrimiento lateral para asegurarse de que las secciones laterales del tapajuntas estén sujetadas por rastreles. Instale piezas de rastreles para sostener los lados de las secciones de tapajuntas, 250 mm (10 pulg) en la parte inferior y 100 mm (4 pulg) en la parte superior.

**Français : Toiture à liteaux**

Placez des liteaux jusqu'à ½ po (13 mm) des montants pour faire en sorte qu'ils supportent les sections latérales des solins. Installez des liteaux pour soutenir les pièces latérales de solin, 10 po (250 mm) au bas et 4 po (100 mm) au haut.

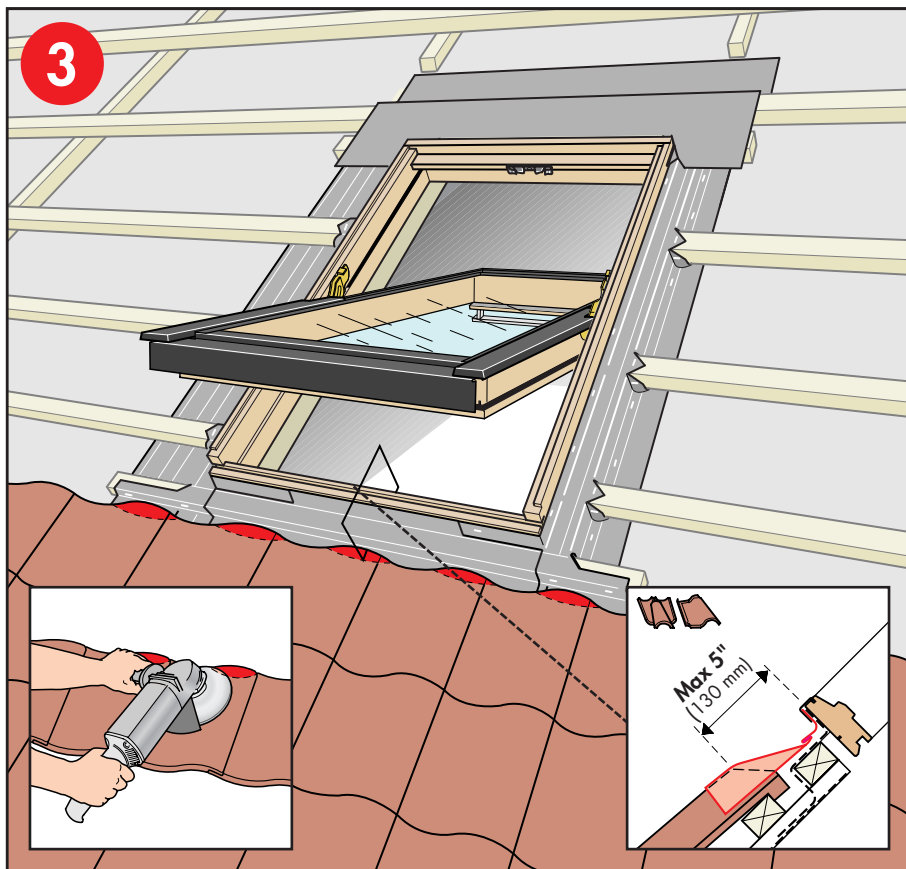

**English:** Chamfer tiles - max 5" (130 mm) distance to bottom frame.

**Español:** Ingletee las tejas – máx 130 mm (5 pulg) de distancia de la parte inferior del marco.

**Français :** Chanfreinez les tuiles – maximum de 5 po (130 mm) de distance par rapport à la partie inférieure du cadre.

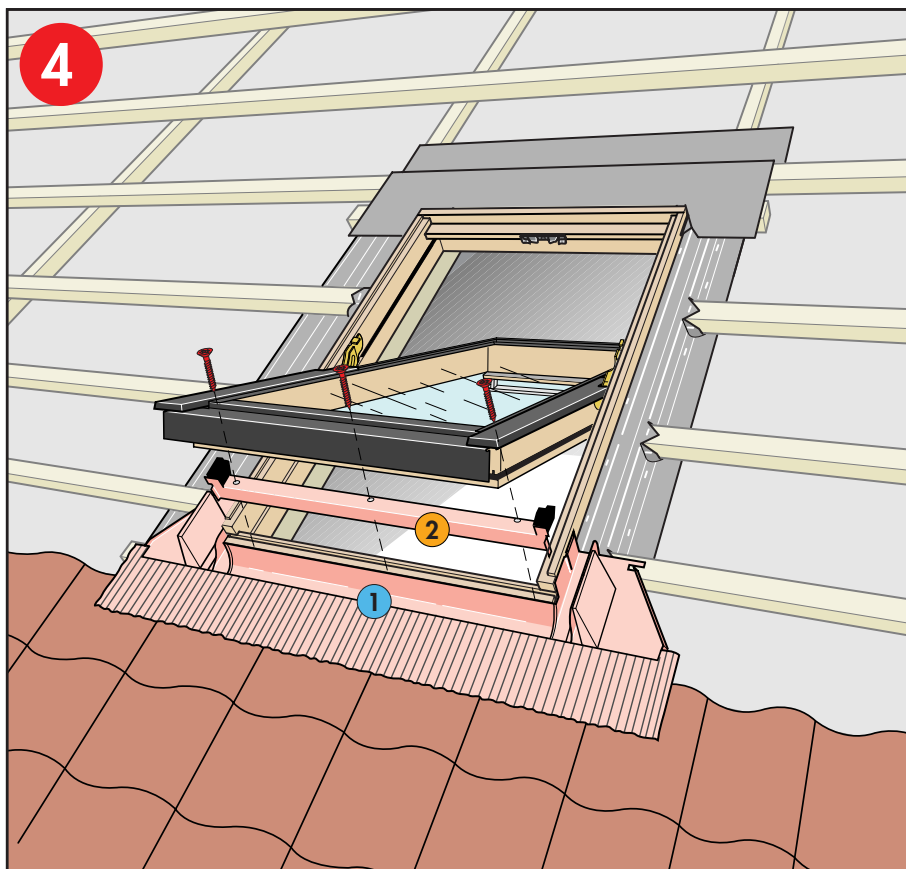

**English:** Install sill flashing section (1) and bottom frame cladding (2).

**Español:** Instale la sección de tapajuntas del alféizar (1) y el recubrimiento del marco inferior (2).

**Français :** Posez l'appui du solin (1) et le revêtement de la partie inférieure du cadre (2).

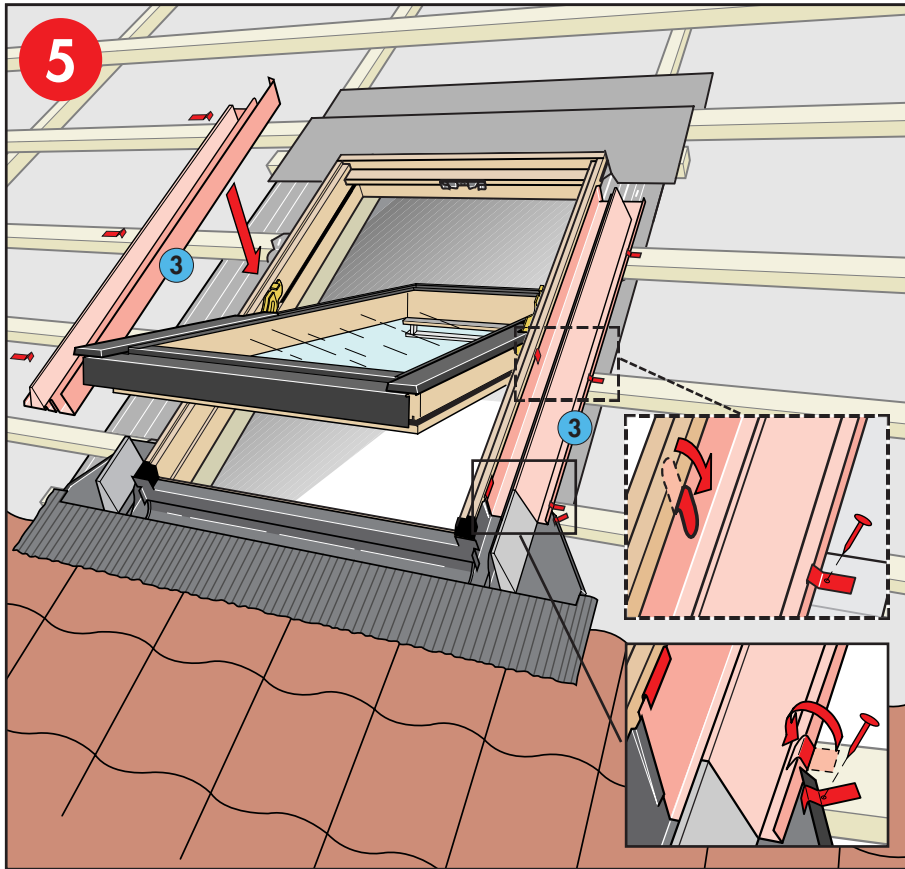

**English:** Install side flashing sections (3) and secure these with clips if necessary and with flaps on side brackets when present.

**Español:** Instale las secciones de tapajuntas laterales (3) y fíjelas con sujetadores si es necesario y con solapas sobre los soportes laterales si es que las hay.

**Français :** Installez les pièces latérales de solin (3) et fixez-les au besoin avec des agrafes et avec des rabats s'il y a des pattes de fixation latérales.

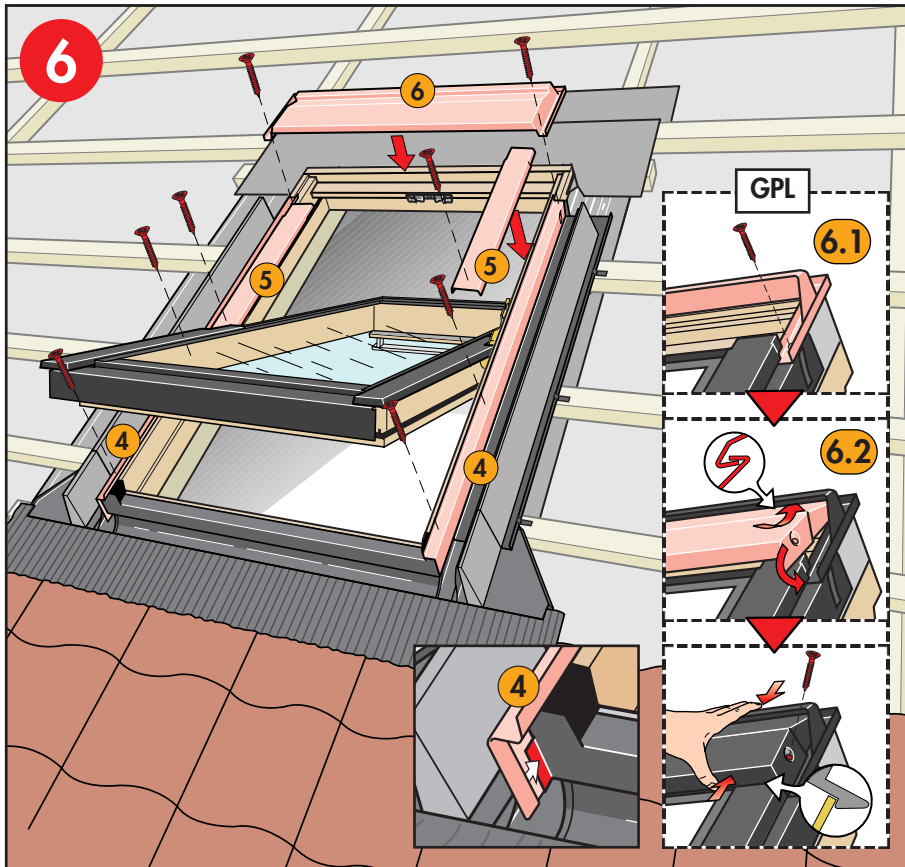

**English:** Install remaining window claddings (4, 5 and 6).

**Español:** Instale los recubrimientos restantes de la ventana (4, 5 y 6).

**Français :** Mettez en place le revêtement (4, 5 et 6).

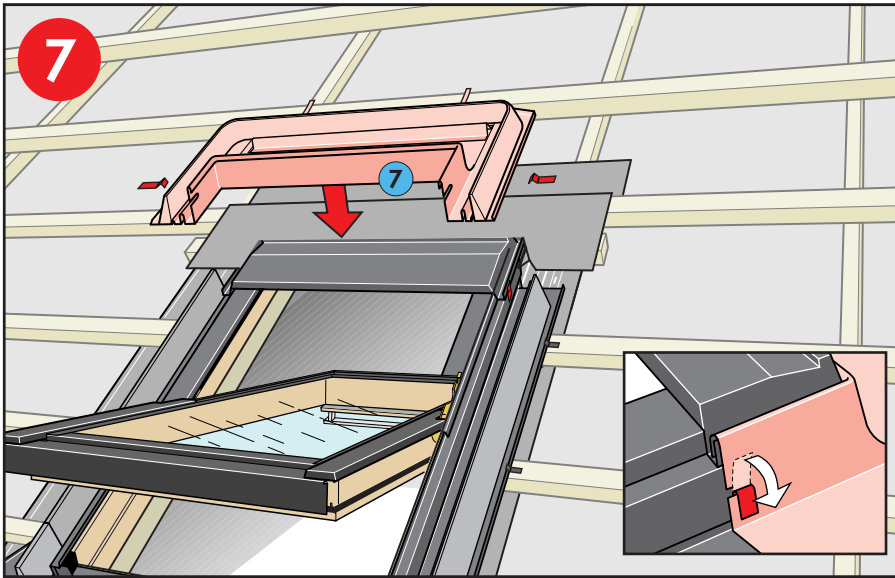

**English:** Install head flashing section (7) and secure this by engaging and bending flaps on side claddings. Secure with clips if necessary.

**Español:** Fije la pieza superior del tapajuntas (7) y asegúrela enganchando y doblando las solapas de los recubrimientos laterales. Fije con sujetadores si es necesario.

**Français :** Installez le solin supérieur (7) et fixez-le en enfonçant et en pliant les rabats sur le revêtement des côtés. Utilisez des agrafes au besoin.

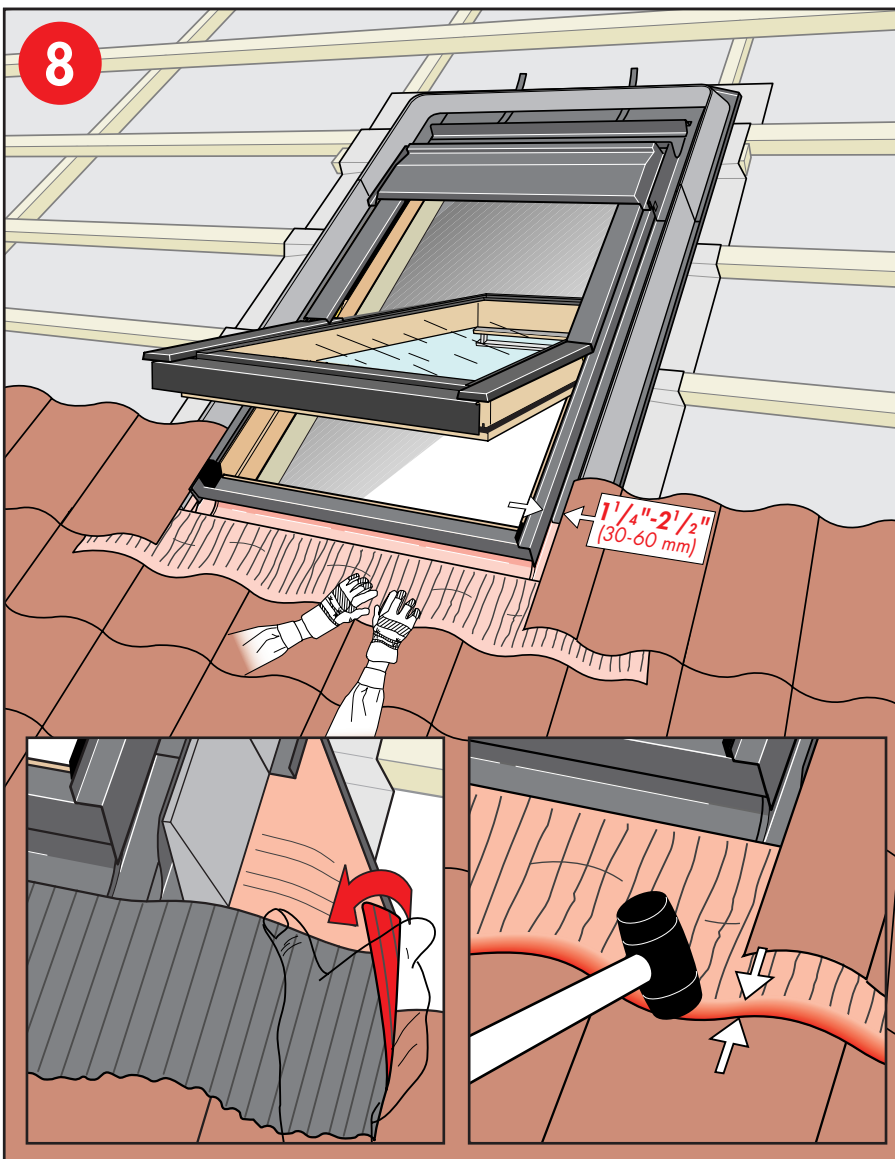

**English:** Adjust sides of sill flashing section to collect and drain water correctly. Cut roofing material maintaining 1 1/4" - 2 1/2" (30 - 60 mm) distance to the side frame. Smoothly dress sill flashing apron over roofing material and flatten only the lower part (1/2" (15 mm)) of the apron.

**Español:** Ajuste los lados de la sección de tapajuntas del alféizar para juntar y drenar el agua correctamente. Recorte el material de cubierta manteniendo 30-60 mm (1 1/4 - 2 1/2 pulg) de distancia del recubrimiento lateral. Cepille suavemente el antepecho del tapajuntas del alféizar sobre el material de cubierta y alise solamente la parte inferior (15 mm (1/2 pulg)) del antepecho.

**Français :** Ajustez les parties latérales de l'appui du solin pour assurer une bonne évacuation de l'eau. Coupez le matériau de revêtement de toiture à une distance de 1 1/4 po - 2 1/2 po (30 - 60 mm) de la section latérale du cadre. Placez bien l'allège de l'appui du solin sur le revêtement de toiture et aplatissez seulement la partie du bas (1/2 po (15 mm)) de l'allège.



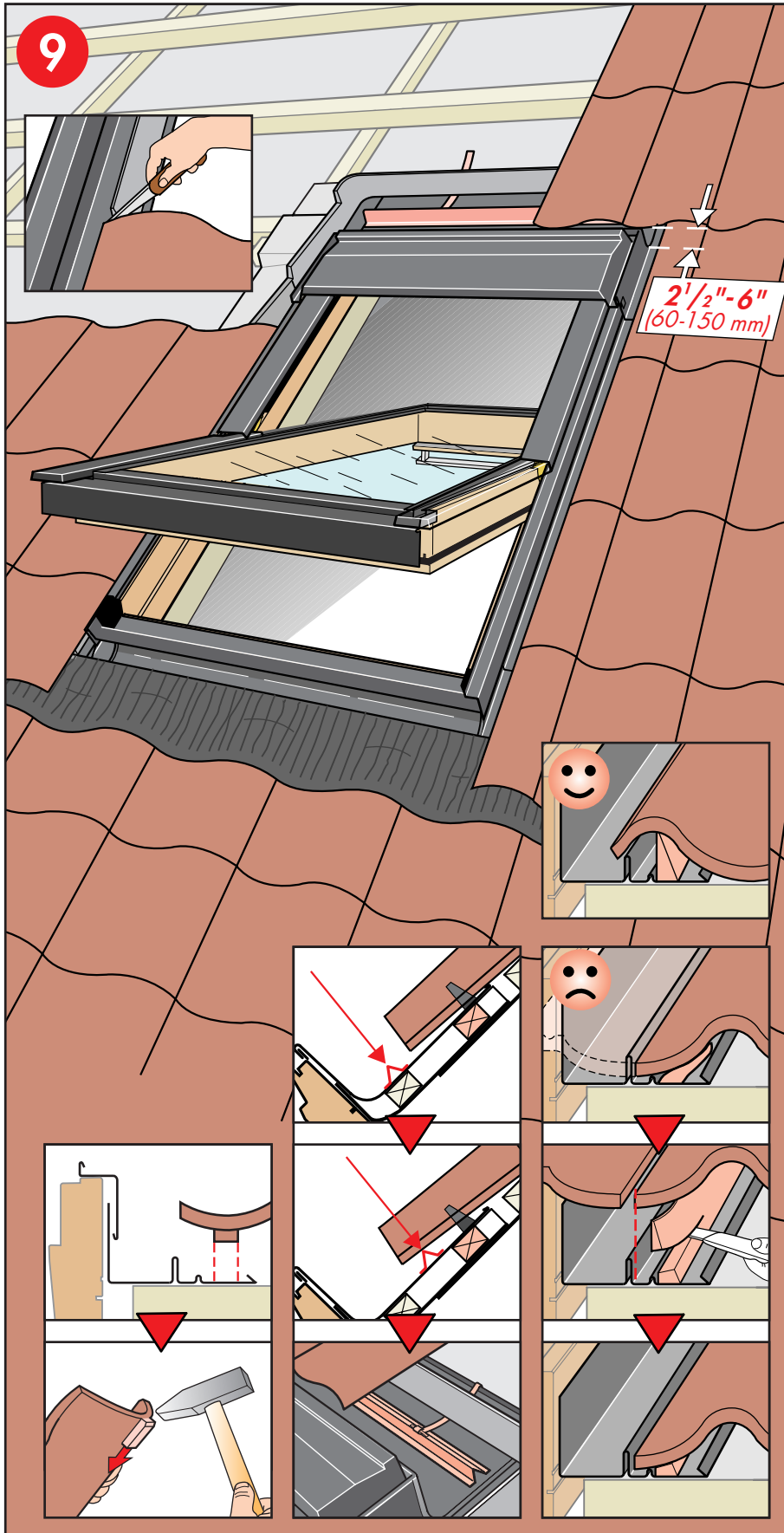

**English:** Modify roofing material to lie correctly. Trim and cut foam gasket for optimal contact to roofing material. Arrange tile support and bend strips to hold it in place. Maintain 2½"-6" (60-150 mm) clearance above the window.

**Español:** Adapte el material de cubierta se asiente correctamente. Recorte el sello de espuma para lograr un contacto óptimo con el material de cubierta. Acomode el soporte para tejas y doble las tiras para sostenerlo en el lugar. Mantenga un espacio libre de 60-150 mm (2½-6 pulg) por encima de la ventana.

**Français :** Modifiez pour que le revêtement de toiture pour quil soit bien en place. Taillez et coupez le joint de mousse pour assurer le meilleur contact possible avec le matériaux de revêtement de toiture. Positionnez le support de tuiles et pliez les languettes pour le tenir en place. Laissez 2½ po-6 po (60-150 mm) de jeu au-dessus de la fenêtre.

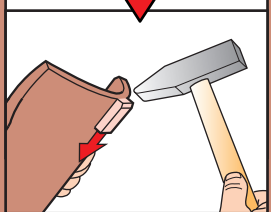
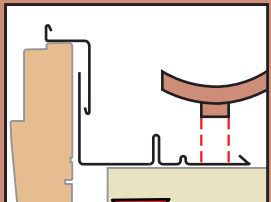
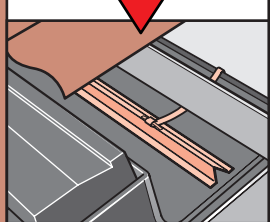
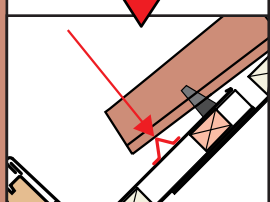
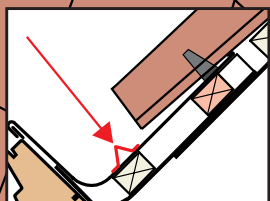
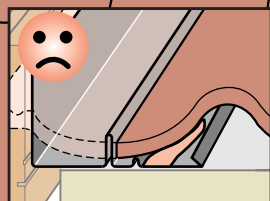
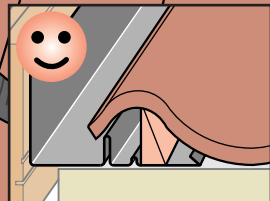

**10** GPL

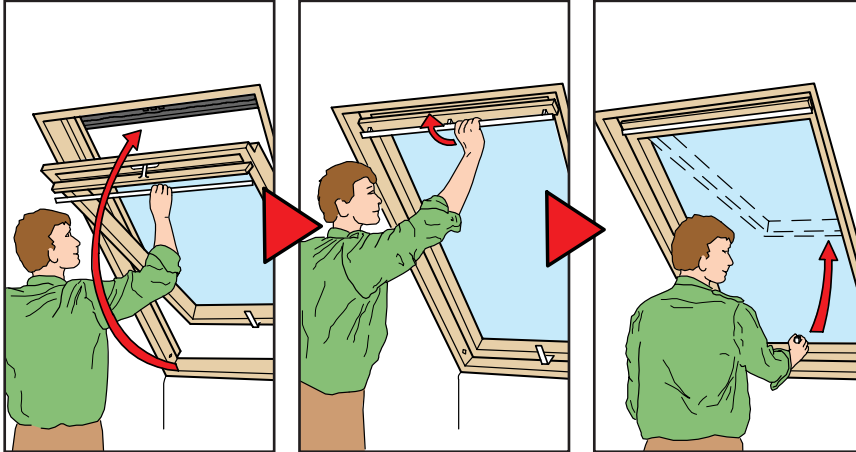

**English:** Close window using control bar. Then open window using handle on bottom of sash. Push sash outwards, ensuring that fittings and springs on both sides automatically connect.

**Español:** Cierre la ventana usando la barra de control. Luego abra la ventana usando la manija que se encuentra en la parte inferior de la hoja. Empuje la hoja hacia afuera, asegurándose de que las piezas de ajuste y los resortes de ambos lados se conecten automáticamente.

**Français :** Fermez la fenêtre en utilisant la barre de manoeuvre. Ouvrez ensuite la fenêtre à l'aide de la poignée sur la partie inférieure du châssis. Poussez le châssis vers l'extérieur, en vérifiant que les mécanismes et ressorts s'enclenchent bien des deux côtés.

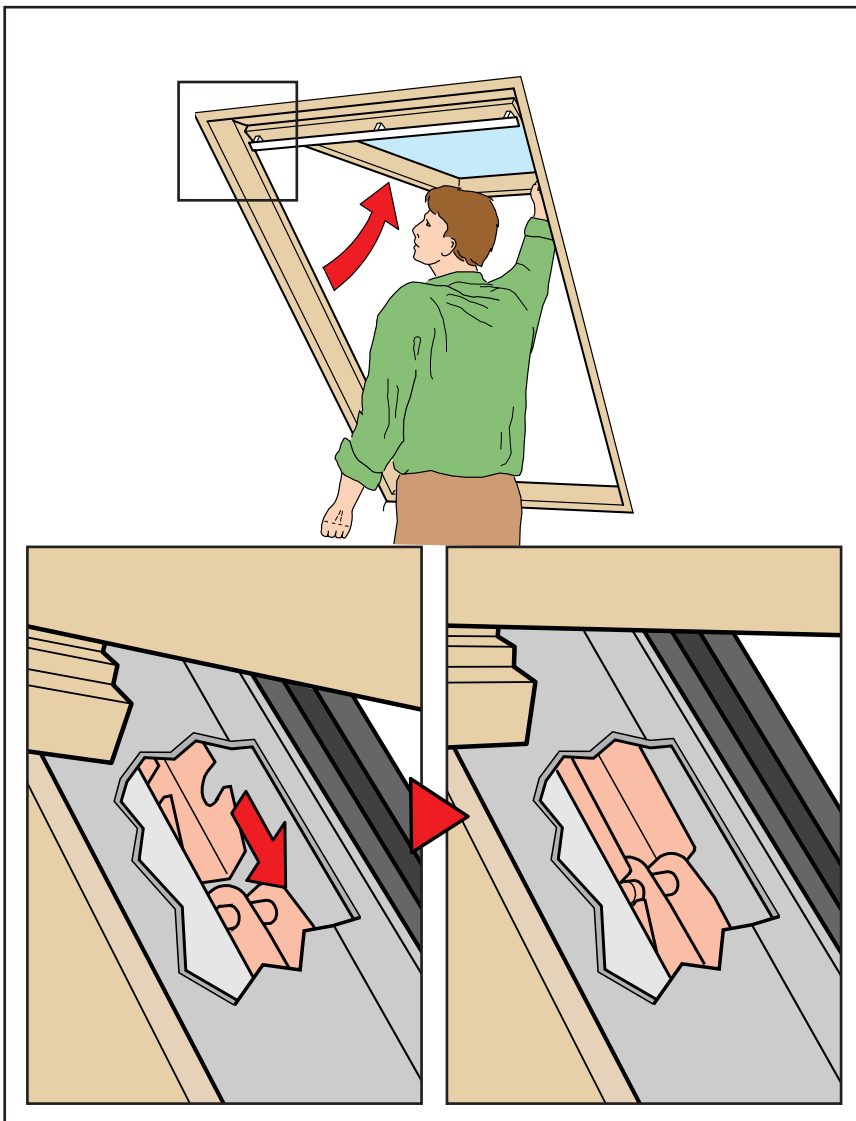

**11** GPL

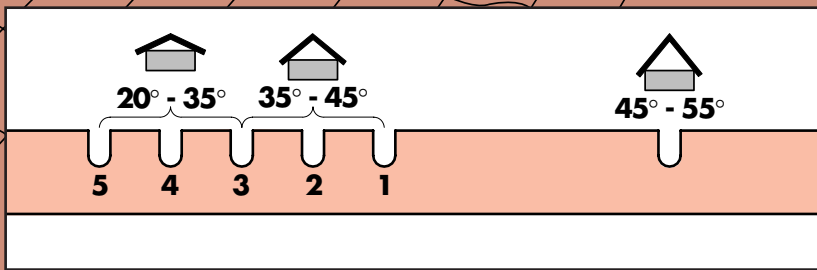
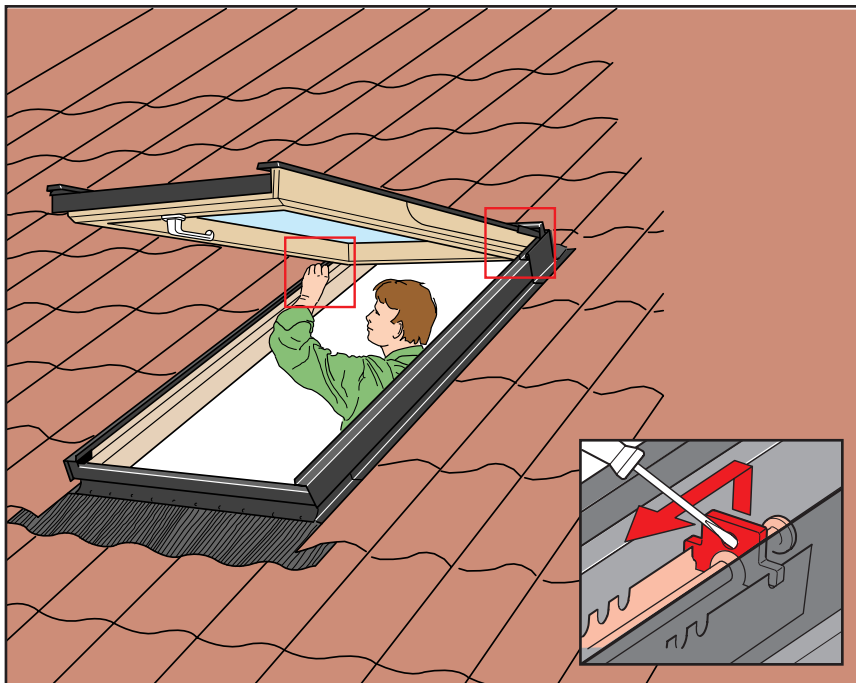
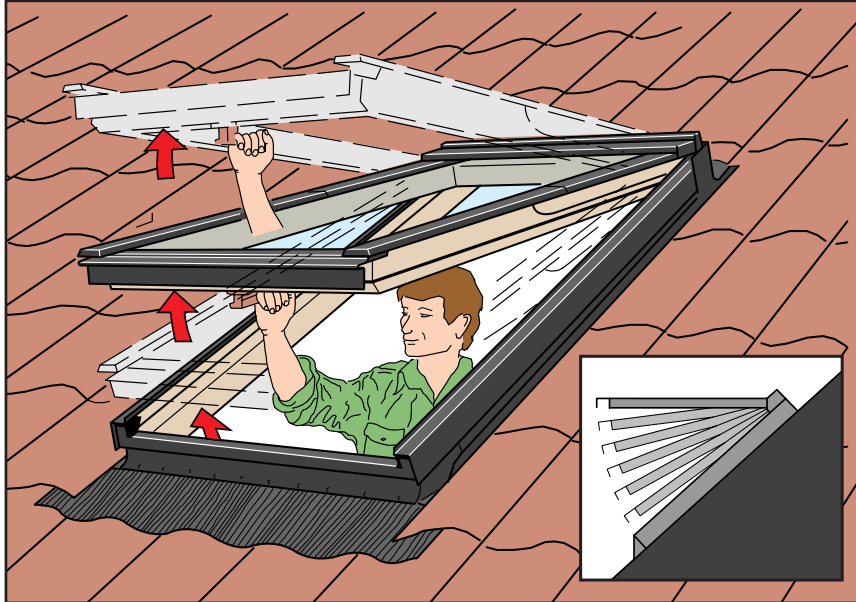

**English:** The sash should be able to remain open in any position, otherwise springs must be adjusted as shown.

**Spring adjustment:** Position plate in the notch where the sash can remain in open position. This depends on the roof pitch. Special springs are available from VELUX for roof pitches from 55 to max 65 deg.

**Español:** La hoja tiene que poder quedar abierta en cualquier posición; de lo contrario, los resortes deben ajustarse como se indica.

**Ajuste de los resortes:** Coloque la placa en la ranura en la que la hoja puede permanecer en la posición abierta. Esto depende de la inclinación del techo. Puede solicitar a VELUX resortes especiales para inclinaciones de techo desde 55 grados hasta un máximo de 65 grados.

**Français :** Le châssis doit pouvoir rester ouvert quelle que soit sa position. Dans le cas contraire, réglez les ressorts suivant les indications.

**Réglage des ressorts :** placez la plaque dans l'encoche permettant au châssis de rester en position ouverte. Ceci dépend de la pente du toit. Des ressorts spéciaux sont disponibles chez VELUX pour les toits avec une pente entre 55 et 65° au maximum.



VELUX America Inc.

1-800-88-VELUX

VELUX Canada Inc.

©VELUX and the VELUX logo are registered trademarks and <sup>TM</sup>EDH, EDW, GPL and ZOZ are trademarks, all used under license by the VELUX Group

©VELUX et le logo VELUX sont des marques de commerce déposées et <sup>TM</sup>EDH, EDW, GPL et ZOZ sont des marques de commerce, toutes employées sous licence de VELUX Group